

Infinite Curve 2 系列

Infinite Curve 2

COLORS infinite Curve 2系统通过直线到曲线、二维到三维的升级,为线性照明带来全新变革体验。采用直线与曲线基础模块,可组合成各类环形灯具、自由拼接曲线、交错造型,实现无限可能与无限创意。光线自由穿梭于天地墙面,塑造万千形态,开启全新照明视角。



产品类型

35mm

50mm

70mm

明装 / 吊装

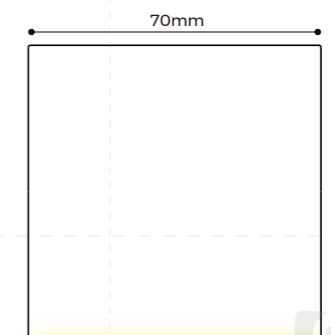
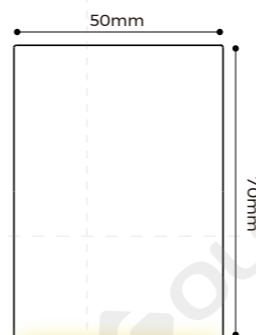
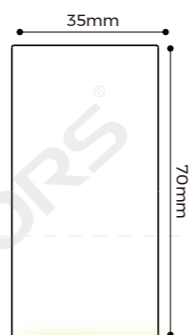

明装 / 吊装

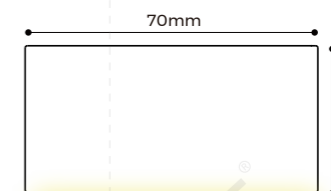
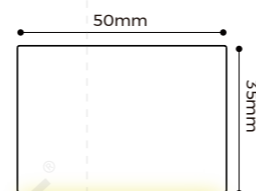
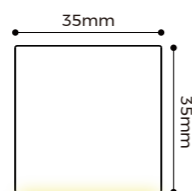

嵌入式

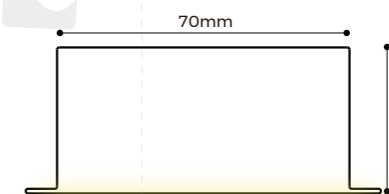
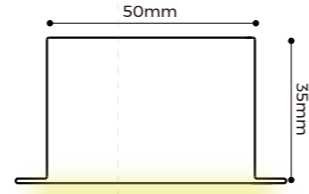
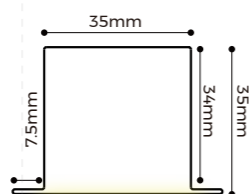

模块类型

可将不同长度的直线模块，与多种直径、多种角度的曲线模块自由拼接。

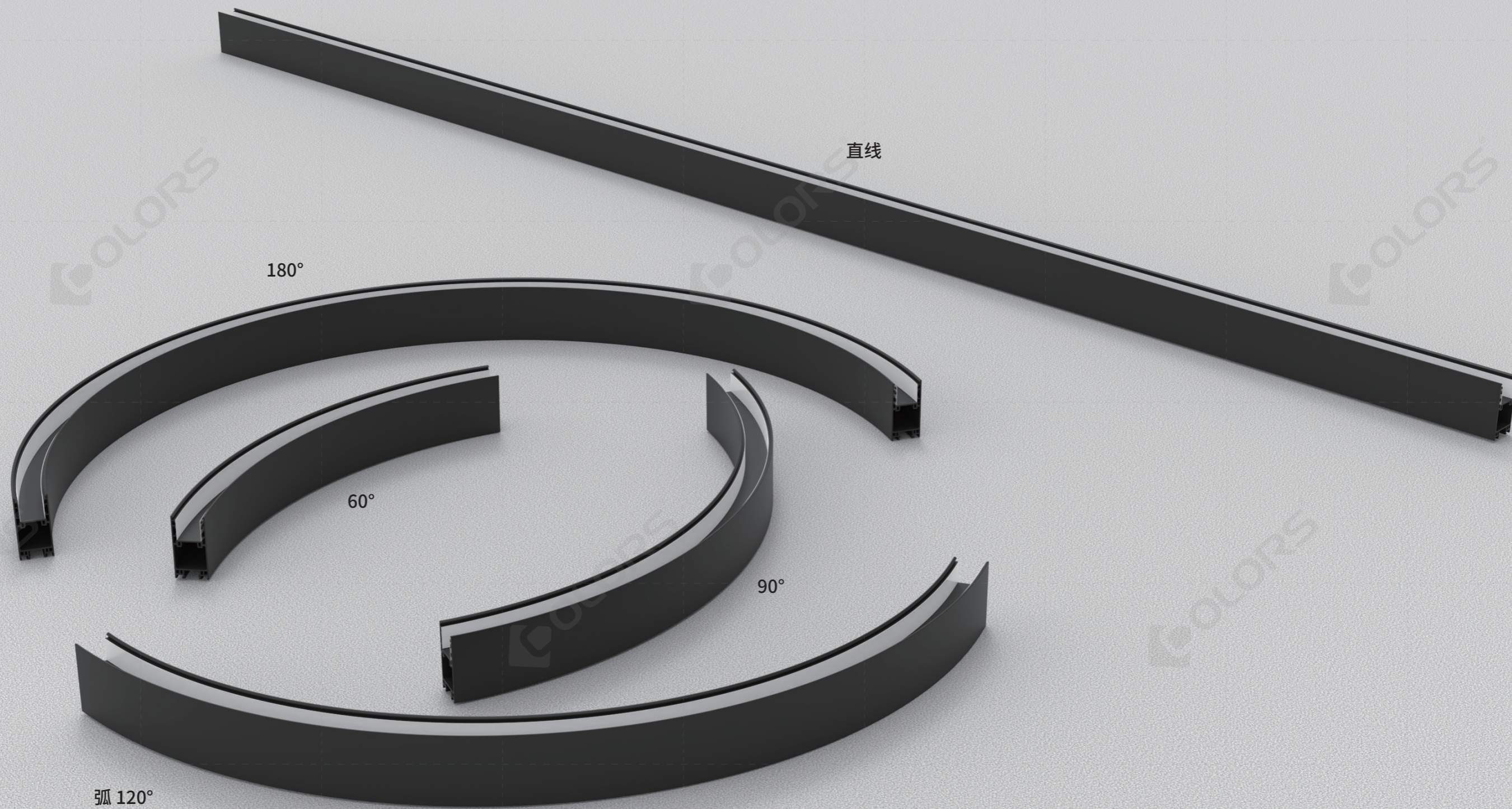

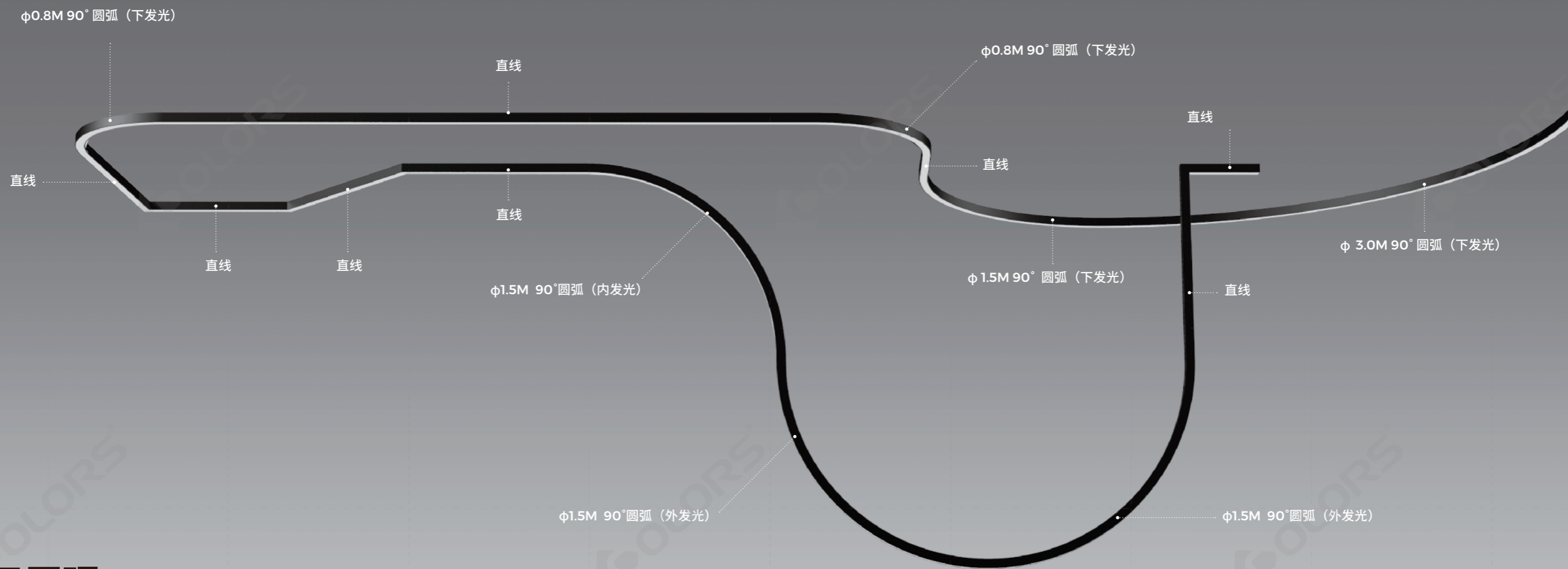

应用原理

直线模块可自由裁切长度与角度, 曲线与直线模块可通过配件互联互通, 实现任意拼接。通过内发光 / 外发光模块, 实现三维空间应用, 无限可能, 百变造型。

光效较第一代曲线系统
提升 40%

高反射PET材质
反射率 $\geq 98\%$

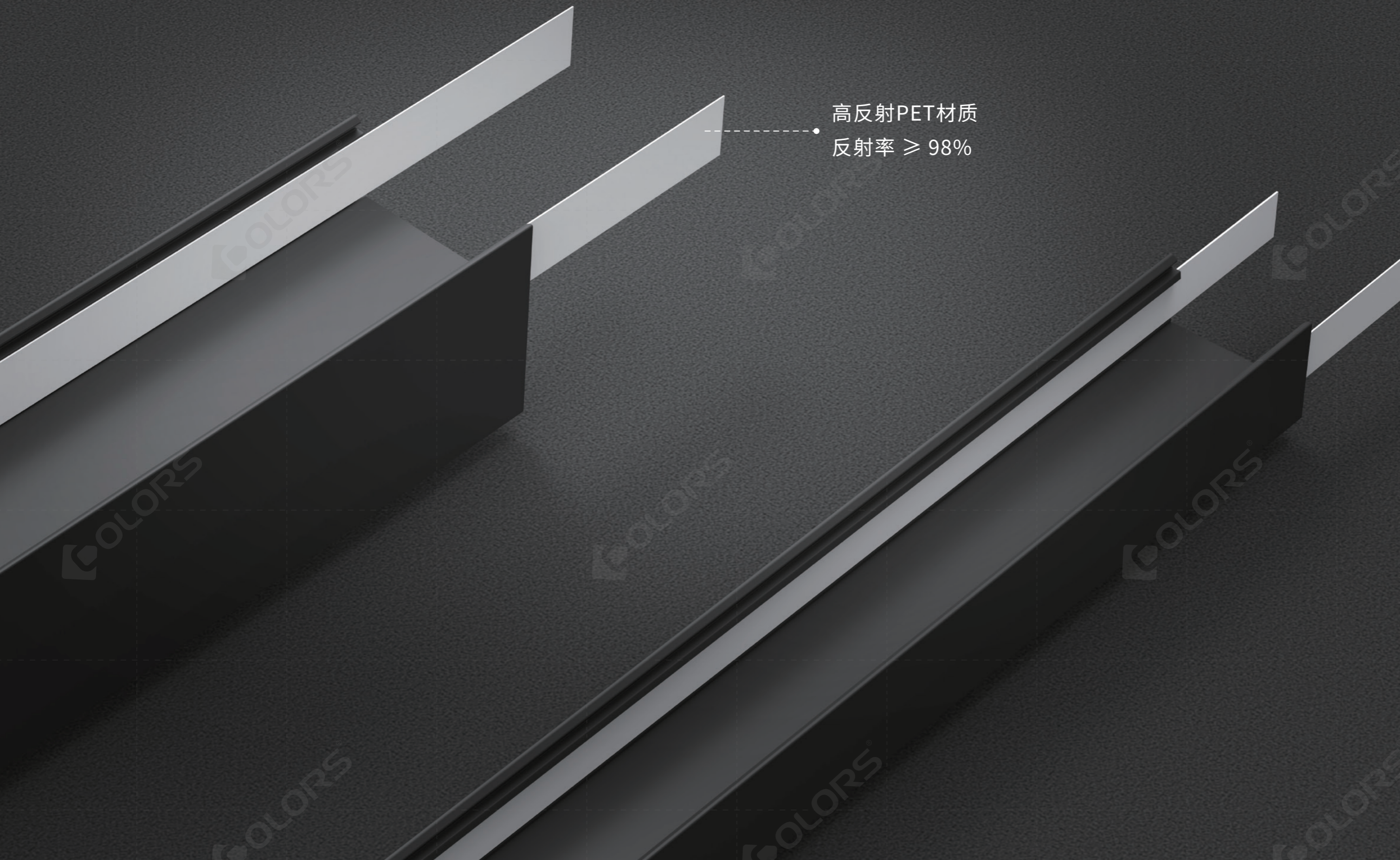

可任意弯曲、扭转, 实现柔性造型

(适用于所有基础模块)

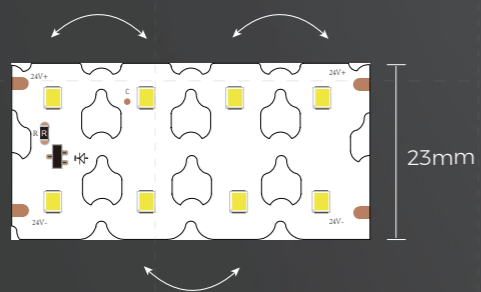

水平弯曲: 最小直径 $\geq 1000\text{mm}$

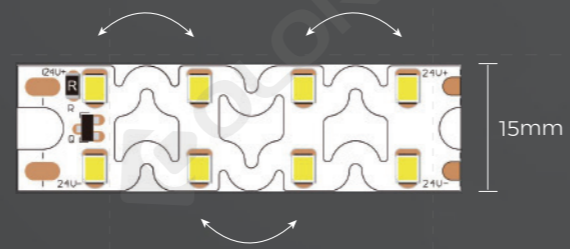

弯曲角度: $0^\circ < \theta < 10^\circ$
水平弯曲: 最小直径 $> 320\text{mm}$

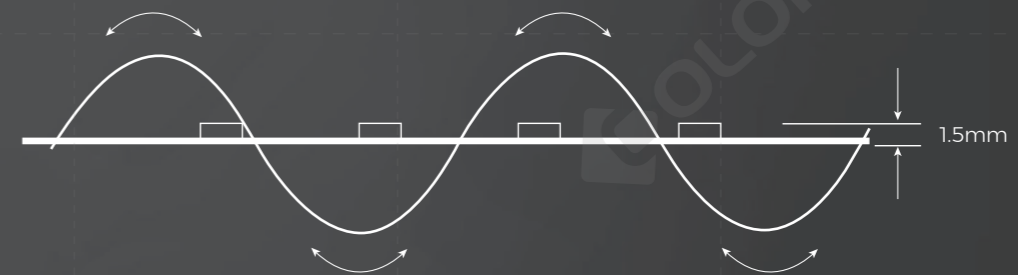

垂直弯曲: 最小半径 $\leq 60\text{mm}$

柔性灯罩

20米 / 卷, 适配所有模块, 不漏光

材质: 硅胶
透光率: $\geq 55\%$

专业光学设计, 光线均匀柔和

双侧防尘结构, 可水洗清洁

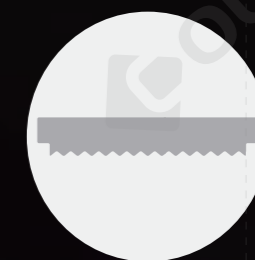

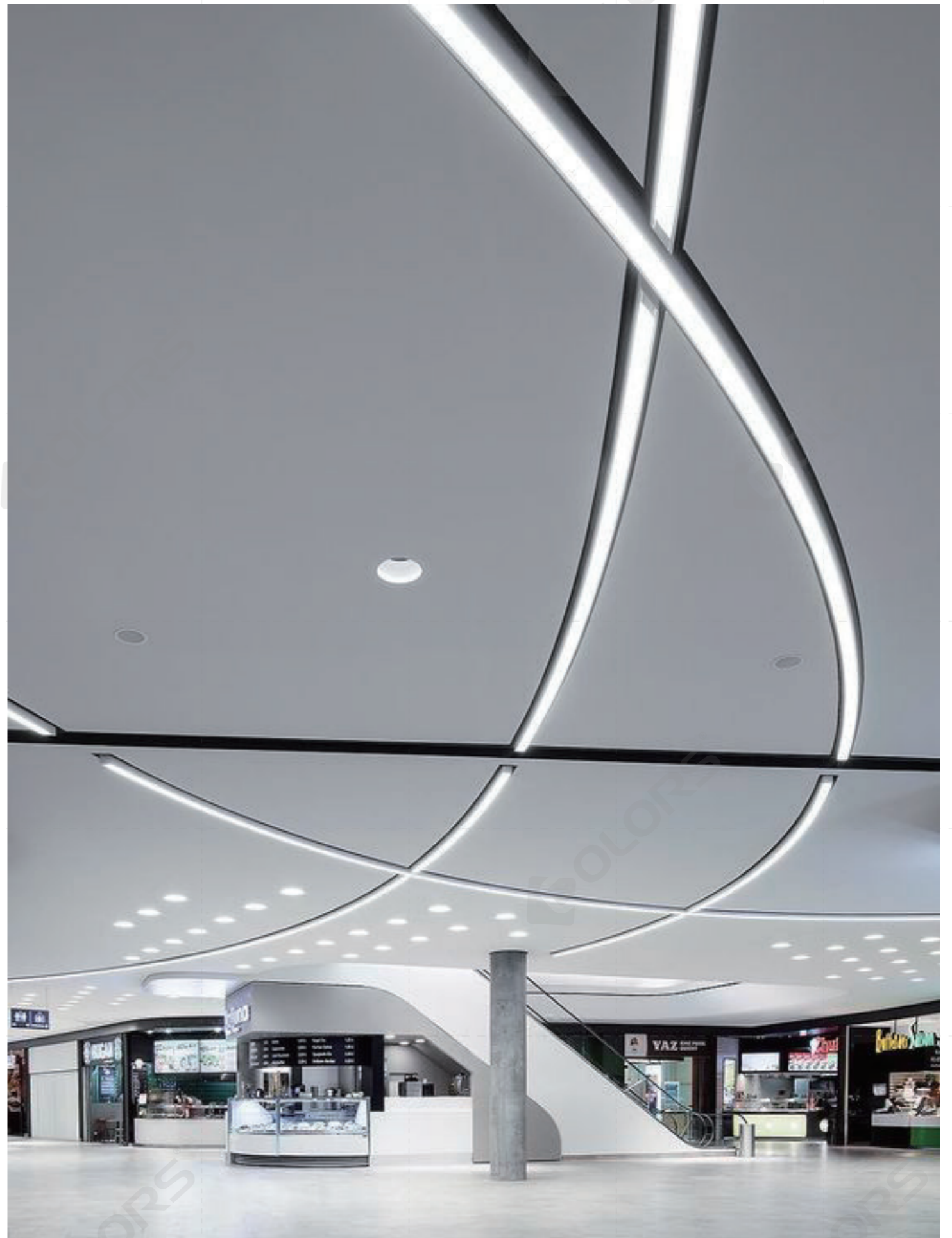

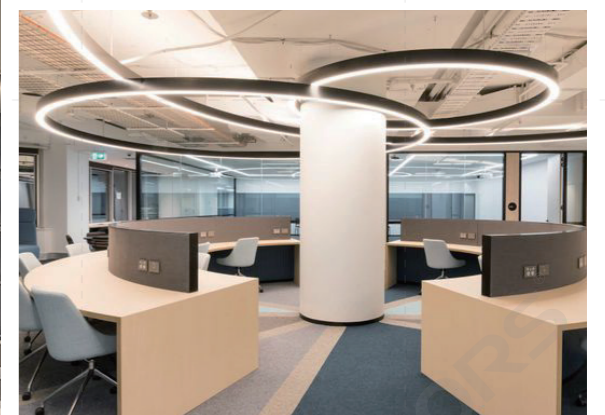
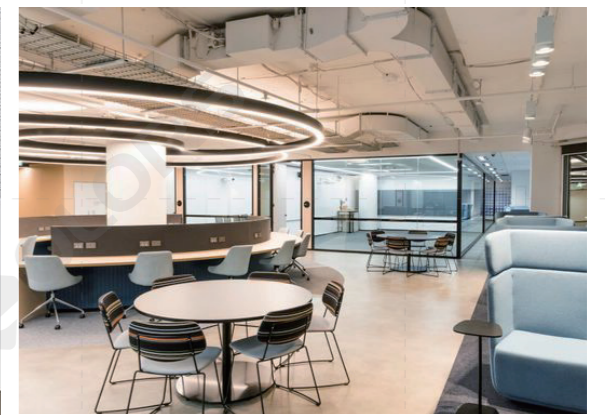

产品列表

吊装 & 吸顶

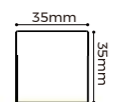

CS3535



CS3535-A45



CS3535-A60



CS3535-A90



CS3535-A120



CS3535-A180

吊装 & 吸顶

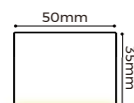

CS5035



CS5035-A45



CS5035-A60



CS5035-A90



CS5035-A120



CS5035-A180

吊装 & 吸顶

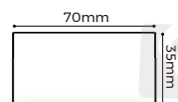

CS7035



CS7035-A45



CS7035-A60



CS7035-A90



CS7035-A120



CS7035-A180

吊装 & 吸顶

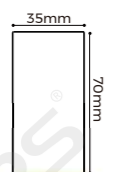

CS3570



CS3570-A60



CS3570-A90



CS3570-A120



CS3570-A180

吊装 & 吸顶

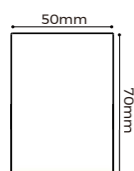

CS5070



CS5070-A60



CS5070-A90



CS5070-A120



CS5070-A180

吊装 & 吸顶

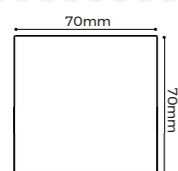

CS7070



CS7070-A60



CS7070-A90



CS7070-A120



CS7070-A180

产品列表

有边嵌入

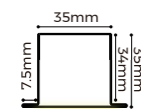

CE3535



CE3535-A45



CE3535-A60



CE3535-A90



CE3535-A120



CE3535-A180

有边嵌入

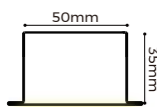

CE5035



CE5035-A45



CE5035-A60



CE5035-A90



CE5035-A120



CE5035-A180

有边嵌入



CE7035



CE7035-A45



CE7035-A60



CE7035-A90



CE7035-A120



CE7035-A180

CS3535 系列

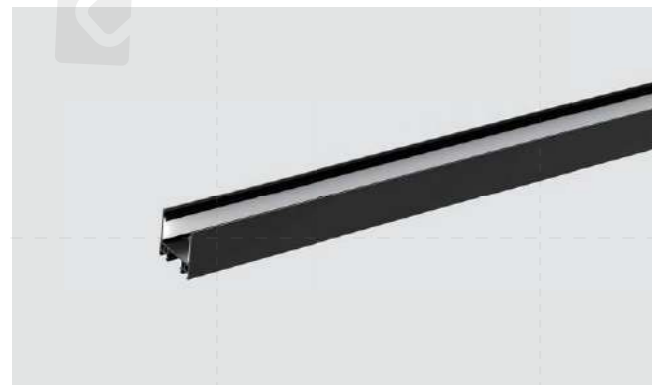

CS3535

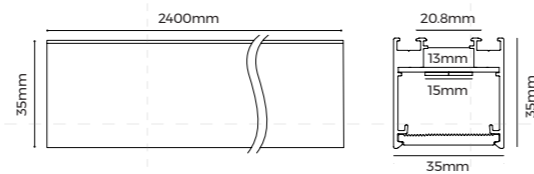

CS3535-A45

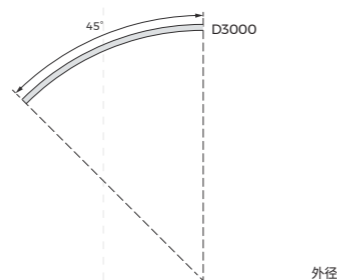

CS3535-A60

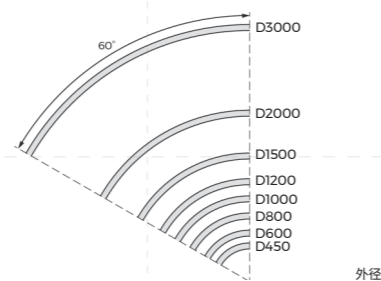

CS3535-A90

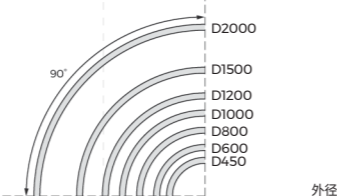

CS3535-A120

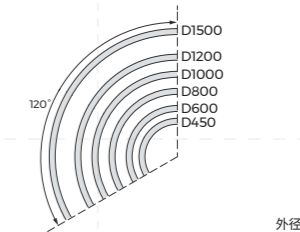

CS3535-A180

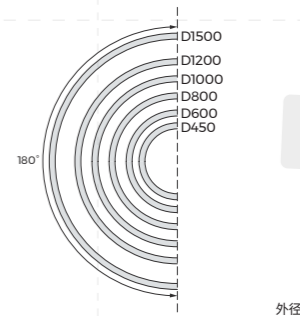

基本参数

| | |
|------|----------------|
| 安装方式 | 吸顶 / 吊装 |
| 材质 | AL6063-T5 |
| 颜色 | 黑 / 白 / 银 (喷粉) |

光学参数

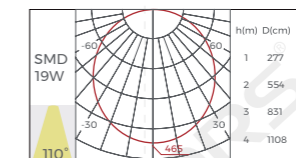

光源

| 图片 | 型号 | 每米灯数 | 显指 | 色温 | 电压 | 典型功率 | 最大功率 | 流明 (RA80) | 尺寸 | 裁剪单元 |
|----|-----------------|-----------|-------|--|-----|---------|---------|------------------------------------|---------------|--------------|
| | DS8160-24V-15mm | 160LEDs/M | 80/90 | 2700/3000K 3500/4000K 5000/6500K | 24V | 19.2W/M | 22.1W/M | 2900lm/M(4000K) | 5000x15x1.5mm | 50mm/8Leds |
| | DS8320-24V-15mm | 320LEDs/M | 80/90 | 2700K+6500K | 24V | 38.4W/M | 42.2W/M | 2701lm/M(2700K) 2910lm/M(6500K) | 4000x15x1.5mm | 50mm/16Leds |
| | DA168-24V-15mm | 168LEDs/M | NO | RGB | 24V | 20W/M | 22W/M | 756lm/M(RGB) | 5000x15x1.5mm | 35.7mm/6Leds |
| | DMA120-24V-15mm | 120LEDs/M | NO | RGB(DMX) | 24V | 25W/M | 27.5W/M | 724lm/M(RGB) | 4000x15x1.5mm | 50mm/6Leds |

安装指引

吸顶



吊装

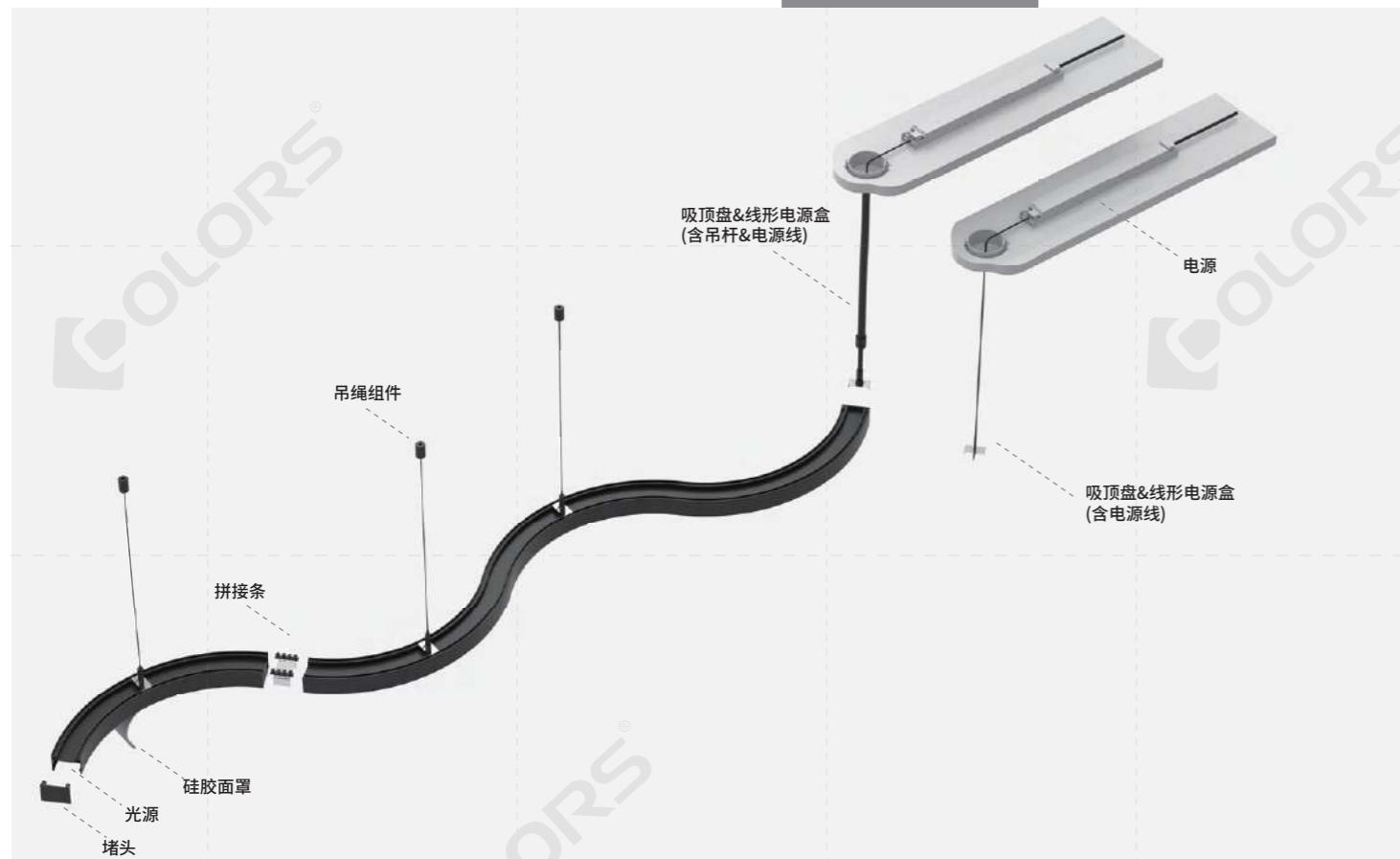

配件

| 图片 | 名称 | 型号 | 描述 | 图片 | 名称 | 型号 | 描述 |
|----|--------------------|--------------|---|----|----------|-----------------|---|
| | 吸顶螺丝 | CL-01 | 材质:碳钢 尺寸:M3.5*40mm 数量:4pcs/套 | | 电源 | LF-GHY240H24 | 调光:非调光 功率:240W 输入电压:AC220-240V 输出电压:DC24V 输出电流:≤10A 尺寸:361*33.1*22.8mm 认证:ENEC, CE, CB, RCM, UKCA, MM, CCC |
| | 吸顶盘 (含电源线) | PP-A | 材质:铁/喷漆 最大承重:3Kg 尺寸:吸顶盘:D88*29mm 电源线:D3*2000mm 开孔尺寸:D75mm 最大电流容量:4A 数量:1pcs/套 | | 电源 | BK-MCV100-24VOM | 调光:1-10V调光 功率:100W 输入电压:AC200-240V 输出电压:DC24V 输出电流:≤4.2A 尺寸:355*30*21mm 认证:TUV, CE, RCM |
| | 吸顶盘 (含吊杆&电源线) | PP-C | 材质:铁/喷漆 最大承重:3Kg 尺寸:吸顶盘:D88*29mm 杆:1.2米可调节 电源线:D3*2000mm 开孔尺寸:D75mm 最大电流容量:4A 数量:1pcs/套 | | 电源 | BK-MEV200-24VOM | 调光:1-10V调光 功率:200W 输入电压:AC200-240V 输出电压:DC24V 输出电流:≤8.3A 尺寸:321.5*48*30mm 认证:ENEC, CE, RCM, UKCA, EL, CCC |
| | 线形电源盒 (含电源线) | PB-09 | 材质:SPCC/喷漆 最大承重:8Kg 尺寸:电源盒:L401*W50*H46mm 最大电流容量:4A 电源线:D3*2000mm 数量:1pcs/套 | | 电源 | BK-DCV100-24VOD | 调光:DALI调光 功率:100W 输入电压:AC200-240V 输出电压:DC24V 输出电流:≤4.2A 尺寸:355*30*21mm 认证:ENEC, CE, RCM, UKCA, EL, CCC |
| | 线形电源盒 (含吊杆&电源线) | PB-10 | 材质:SPCC/喷漆 最大承重:8Kg 尺寸:电源盒:L401*W50*H46mm 最大电流容量:4A 吊杆:1.2米可调节 电源线:D3*2000mm 数量:1pcs/套 | | 电源 | BK-DEV200-24VOD | 调光:DALI2&PUSH&1-10V三合一调光 功率:200W 输入电压:AC200-240V 输出电压:DC24V 输出电流:≤8.3A 尺寸:361*33.1*22.8mm 认证:TUV, CE, RCM |
| | 吊杆 | PG-1 | 尺寸:1-2米可调节 数量:2pcs/套 | | CCT控制器 | CR2-GBA | 输入电压:DC24V 最大负载电流:8A*3CH,最大18A 最大负载功率:384W@24V 工作温度:-30°C-55°C 产品尺寸:L175*W50*H23mm |
| | 吊装组件 | PN-D | 吊绳:2米 最大承重:117.5kg 数量:2pcs/套 | | CCT遥控器 | R7-1 | 工作电压:DC3V 工作频率:2.4GHz 遥控距离:30米 工作温度:-30°C-55°C 产品尺寸:L107*W58.5*H9mm |
| | 吊装卡子 | CP-53 | 材质:SUS304 尺寸:长22.67*宽20*高5.3mm 数量:4pcs/套 | | RGB控制接收器 | CR3-GBA | 输入电压:12-48V 输出电流:6A*3CH,最大18A 输出功率:216W/432W@12V/24V; 648W/864W@36V/48V 调光:RGB/RF2.4G遥控 防护等级:IP20 产品尺寸:L175*W45*H27mm |
| | 拼接条 | EX-E15 | 适配型号:CS3535/CE3535 材质:SPCC/喷漆 尺寸:长31.5*宽30*高18mm 数量:1pcs/套 | | RGBW遥控器 | R8-1 | 工作电压:DC3V(电池CR2032) 工作频率:2.4GHz 遥控距离:30米 工作温度:-30°C-55°C 产品尺寸:L107*W58.5*H9mm |
| | 面罩 | CV-CS3535D | 材质:硅胶 透光率:≥55% 尺寸:20000*32*3.5mm | | 可编程数字控制器 | K-1000C | 输入电压:5-24V 控制像素点数:点控1CH*1024(SPI), 点控1CH*512(DMX) 调光:DMX/SP控制 防护等级:IP20 质保:5年 |
| | 堵头 | EC-MS3535 | 材质:铝/喷粉 尺寸:长35*宽35*高2.5mm 数量:2pcs/套 | | 可编程数字控制器 | K-8000C | 输入电压:5-24V 控制像素点数:点控8CH*1024(SPI), 点控8CH*512(DMX) 调光:DMX/SP控制 防护等级:IP20 质保:5年 |
| | 电源 | LF-GHY100H24 | 调光:非调光 功率:100W 输入电压:AC220-240V 输出电压:DC24V 输出电流:≤4.25A 尺寸:长316*宽30.7*高22.8mm 认证:ENEC, CE, CB, RCM, UKCA, MM, CCC | | | | |

CS5035 系列

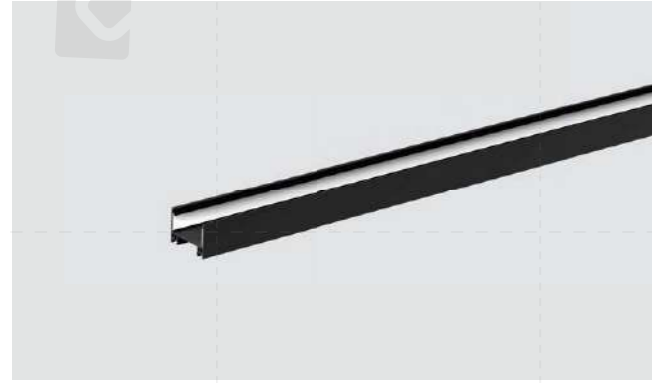

CS5035

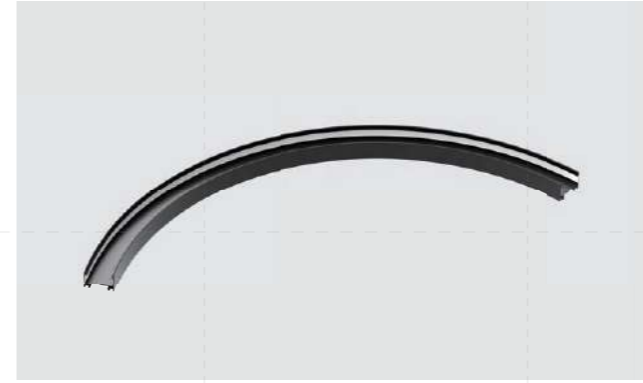
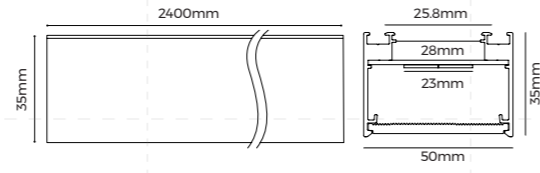

CS5035-A120

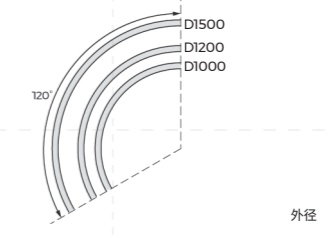

CS5035-A45

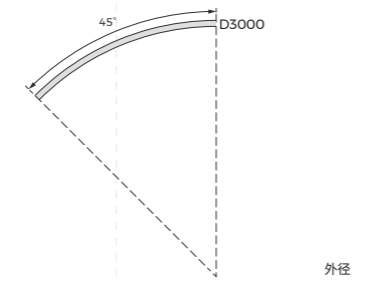

CS5035-A180

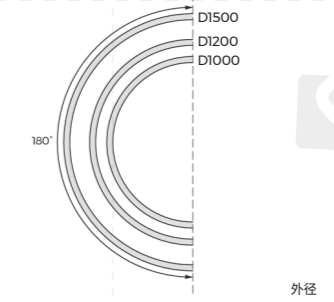

CS5035-A60

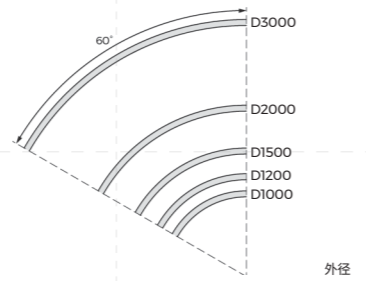

CS5035-A90

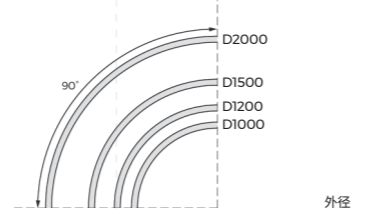

| 基本参数 | |
|------|----------------|
| 安装方式 | 吸顶 / 吊装 |
| 材质 | AL6063-T5 |
| 颜色 | 黑 / 白 / 银 (喷粉) |

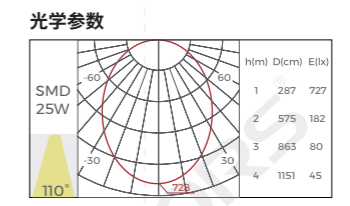

| 光源 | | | | | | | | | | |
|----|-----------------|-----------|-------|--|-----|-------|---------|------------------------------------|---------------|-------------|
| 图片 | 型号 | 每米灯数 | 显指 | 色温 | 电压 | 典型功率 | 最大功率 | 流明 (RA80) | 尺寸 | 裁剪单元 |
| | DS8160-24V-23mm | 160LEDs/M | 80/90 | 2700/3000K 3500/4000K 5000/6500K | 24V | 24W/M | 26.4W/M | 3600lm/M(4000K) | 4000x23x1.5mm | 50mm/8Leds |
| | DS8320-24V-23mm | 320LEDs/M | 80/90 | 2700K-6500K | 24V | 48W/M | 52.8W/M | 3240lm/M(2700K) 3408lm/M(6500K) | 3000x23x1.5mm | 50mm/16Leds |
| | DMS120-24V-23mm | 120LEDs/M | NO | RGBW | 24V | 24W/M | 26.4W/M | 1250lm/M(RGBW) | 4000x23x1.5mm | 50mm/6Leds |

安装指引

吸顶

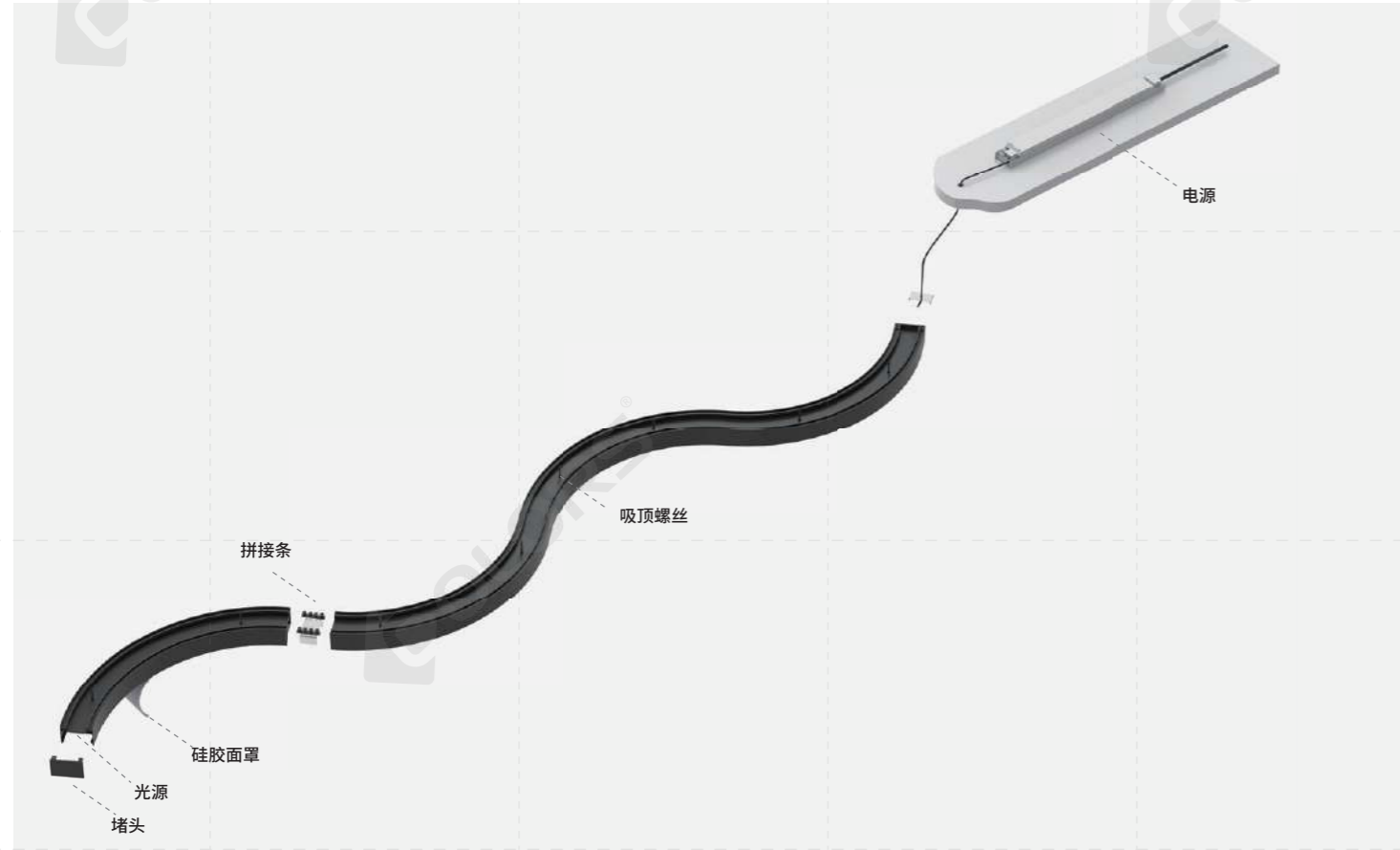

吊装

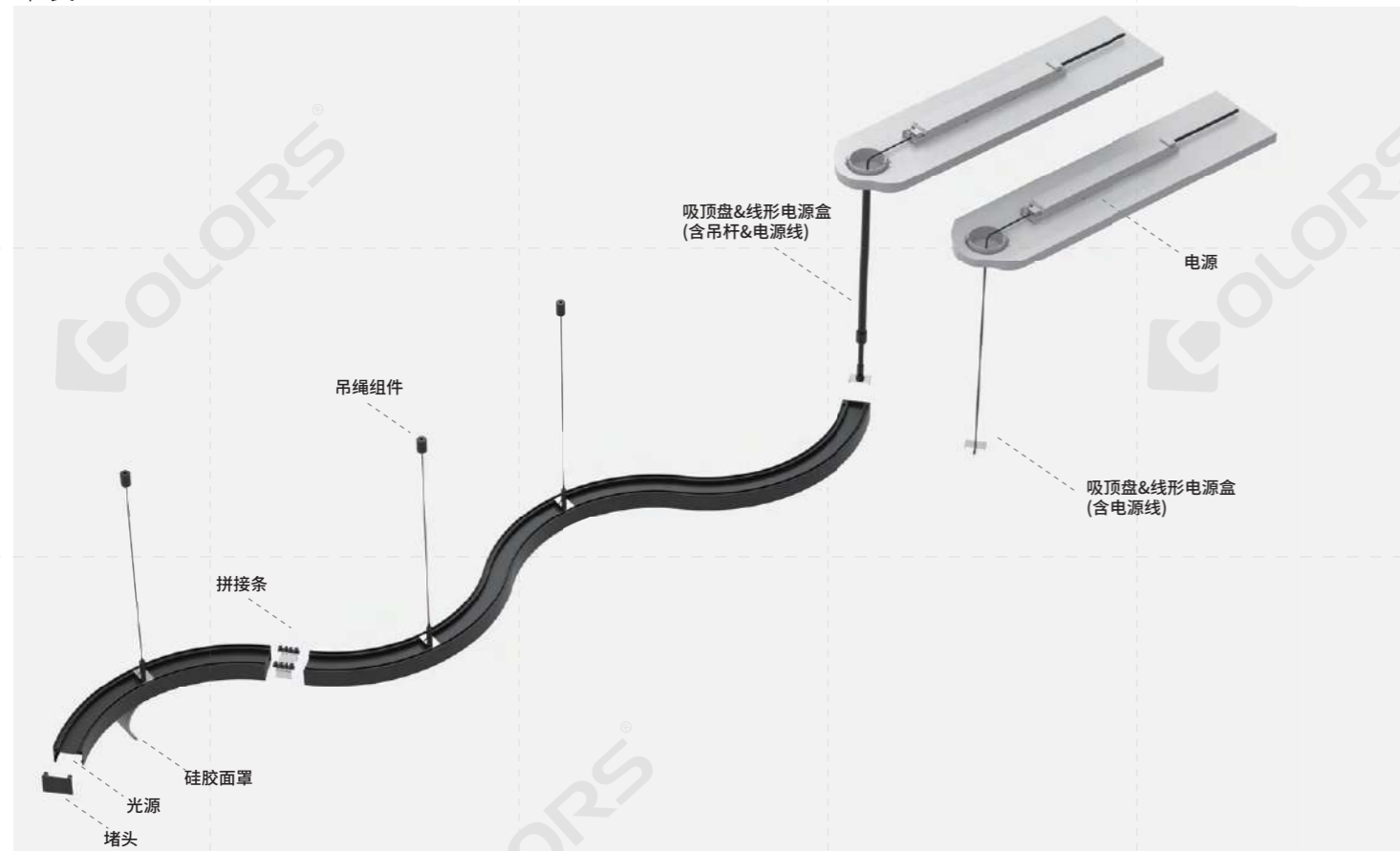

配件

| 图片 | 名称 | 型号 | 描述 | 图片 | 名称 | 型号 | 描述 |
|----|--------------------|------------|--|----|--------|-----------------|---|
| | 吸顶螺丝 | CL-01 | 材质:碳钢 尺寸:M3.5*40mm 数量:4pcs/套 | | 堵头 | EC-MS5035 | 材质:铝/喷粉 尺寸:长50*宽35*高2.5mm 数量:2pcs/套 |
| | 吸顶盘 (含电源线) | PP-A | 材质:铁/喷涂 最大承重:3Kg 尺寸:吸顶盘:D88*29mm 电源线:D3*2000mm 开孔尺寸:D75mm 最大电流容量:4A 数量:1pcs/套 | | 电源 | LF-GHY100H24 | 调光:不调光 功率:100W 输入电压:AC220-240V 输出电压:DC24V 输出电流:≤4.25A 尺寸:长316*宽30.7*高22.8mm 认证:ENEC, CE, CB, RCM, UKCA, MM, CCC |
| | 吸顶盘 (含吊杆&电源线) | PP-G | 材质:铁/喷涂 最大承重:3Kg 尺寸:吸顶盘:D88*29mm 杆:1.2米可调节 电源线:D3*2000mm 开孔尺寸:D75mm 最大电流容量:4A 数量:1pcs/套 | | 电源 | LF-GHY240H24 | 调光:非调光 功率:240W 输入电压:AC220-240V 输出电压:DC24V 输出电流:≤10A 尺寸:361*33.1*22.8mm 认证:ENEC, CE, CB, RCM, UKCA, MM, CCC |
| | 线形电源盒 (含电源线) | PB-09 | 材质:SPCC/喷涂 最大承重:8Kg 尺寸:电源盒L401*W50*H46mm 最大电流容量:4A 电源线:D3*2000mm 数量:1pcs/套 | | 电源 | BK-MGV100-24VOM | 调光:1-10V调光 功率:100W 输入电压:AC200-240V 输出电压:DC24V 输出电流:≤4.2A 尺寸:355*30*21mm 认证:TUV, CE, RCM |
| | 线形电源盒 (含吊杆&电源线) | PB-10 | 材质:SPCC/喷涂 最大承重:8Kg 尺寸:电源盒L401*W50*H46mm 最大电流容量:4A 吊杆:1.2米可调节 电源线:D3*2000mm 数量:1pcs/套 | | 电源 | BK-MEV200-24VOM | 调光:1-10V调光 功率:200W 输入电压:AC200-240V 输出电压:DC24V 输出电流:≤8.3A 尺寸:321.5*48*30mm 认证:ENEC, CE, RCM, UKCA, EL, CCC |
| | 吊杆 | PG-I | 尺寸:1.2米可调节 数量:2pcs/套 | | 电源 | BK-DGV100-24VOD | 调光:DALI调光 功率:100W 输入电压:AC200-240V 输出电压:DC24V 输出电流:≤4.2A 尺寸:355*30*21mm 认证:ENEC, CE, RCM, UKCA, EL, CCC |
| | 吊装组件 | PN-D | 吊绳:2米 最大承重:117.5kg 数量:2pcs/套 | | 电源 | BK-DEV200-24VOD | 调光:DALI2&PUSH&1-10V三合一调光 功率:200W 输入电压:AC200-240V 输出电压:DC24V 输出电流:≤8.3A 尺寸:361*33.1*22.8mm 认证:TUV, CE, RCM |
| | 吊装卡子 | CP-54 | 材质:SUS304 尺寸:长37.87*宽20*高5.4mm 数量:4pcs/套 | | CCT控制器 | CR2-GBA | 输入电压:DC24V 最大负载电流:8A/3CH,最大18A 最大负载功率:384W@24V 工作温度:-30°C-55°C 产品尺寸:L1175*W50*H23mm |
| | 拼接条 | EX-E16 | 适配型号:CS5035/CE5035 材质:SPCC/电泳 尺寸:长46.5*宽30*高18mm 数量:1pcs/套 | | CCT遥控器 | R7-1 | 工作电压:DC3V 工作频率:2.4GHz 遥控距离:30米 工作温度:-30°C-55°C 产品尺寸:L107*W58.5*H9mm |
| | 面罩 | CV-CS5035D | 材质:硅胶 透光率:≥55% 尺寸:20000*47*4mm | | | | |

CS7035 系列



CS7035

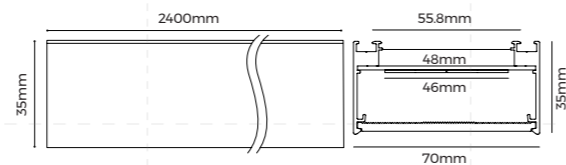

CS7035-A45

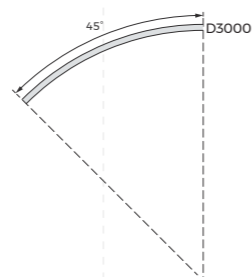

外径

CS7035-A60

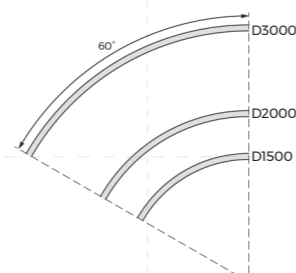

外径

CS7035-A90

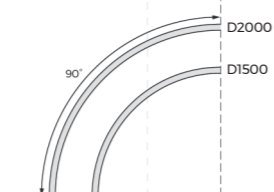

外径



CS7035-A120

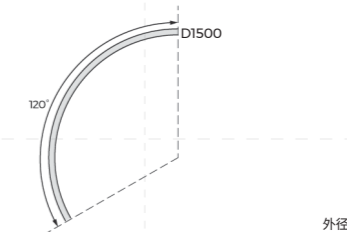

外径



CS7035-A180

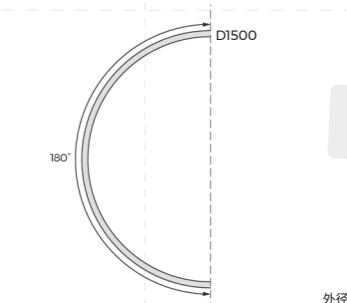

外径



基本参数

| | |
|------|----------------|
| 安装方式 | 吸顶 / 吊装 |
| 材质 | AL6063-T5 |
| 颜色 | 黑 / 白 / 银 (喷粉) |

光学参数

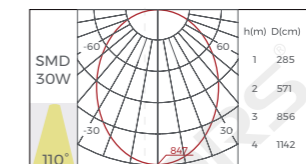

光源

| 图片 | 型号 | 每米灯数 | 显指 | 色温 | 电压 | 典型功率 | 最大功率 | 流明 (RA80) | 尺寸 | 裁剪单元 |
|----|-----------------|-----------|-------|--|-----|---------|---------|------------------------------------|---------------|-------------|
| | DS8160-24V-23mm | 160LEDs/M | 80/90 | 2700/3000K 3500/4000K 5000/6500K | 24V | 14.4W/M | 15.8W/M | 2300lm/M(4000K) | 5000x23x1.5mm | 50mm/8Leds |
| | DS8320-24V-23mm | 320LEDs/M | 80/90 | 2700K+6500K | 24V | 28.8W/M | 31.6W/M | 1944lm/M(2700K) 2131lm/M(6500K) | 4000x23x1.5mm | 50mm/16Leds |
| | DM5120-24V-23mm | 120LEDs/M | NO | RGBW | 24V | 14.4W/M | 15.8W/M | 754lm/M(RGBW) | 5000x23x1.5mm | 50mm/6Leds |

安装指引

吸顶

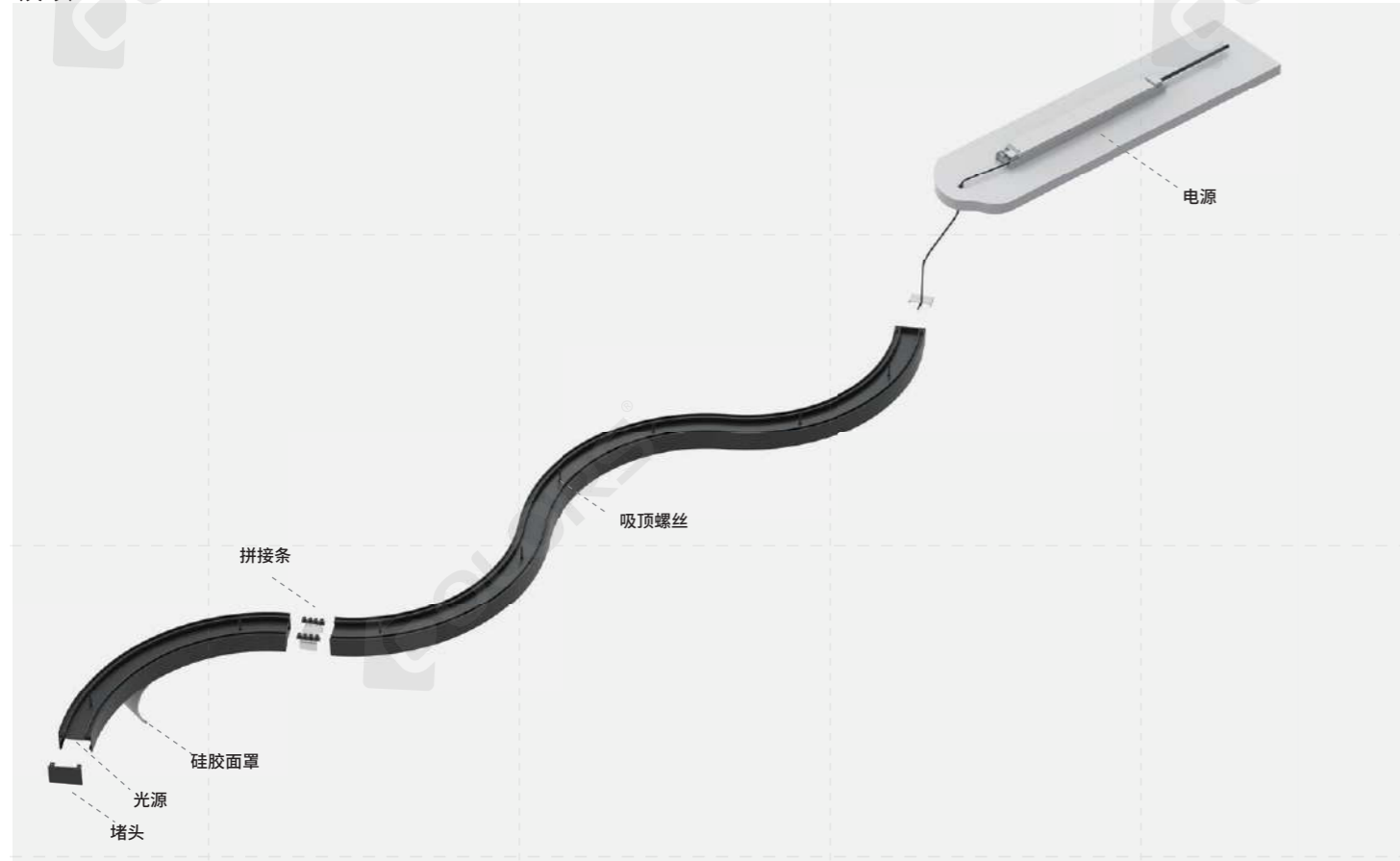

吊装

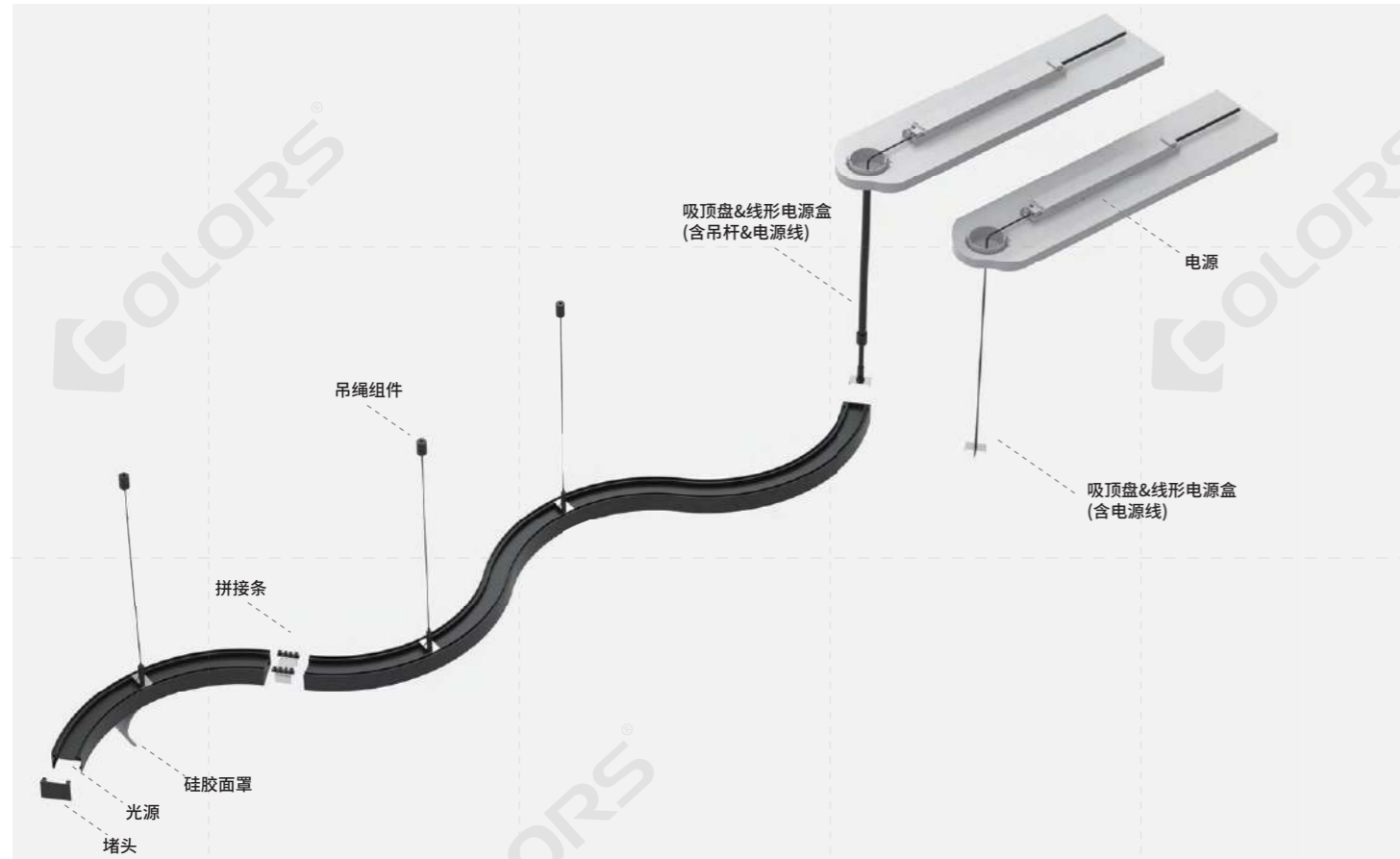

配件

| 图片 | 名称 | 型号 | 描述 | 图片 | 名称 | 型号 | 描述 |
|----|-----------------|------------|---|----|--------|-----------------|---|
| | 吸顶螺丝 | CL-01 | 材质: 碳钢 尺寸: M3.5*40mm 数量: 4pcs/套 | | 堵头 | EC-MS7035 | 材质: 铝/喷粉 尺寸: 长70*宽35*高2.5mm 数量: 2pcs/套 |
| | 吸顶盘 (含电源线) | PP-A | 材质: 铁/喷涂 最大承重: 3Kg 尺寸: 吸顶盘: D88*29mm 电源线: D3*2000mm 开孔尺寸: D75mm 最大电流容量: 4A 数量: 1pcs/套 | | 电源 | LF-GHY100H24 | 调光: 不调光 功率: 100W 输入电压: AC220 - 240V 输出电压: DC24V 输出电流: <=4.25A 尺寸: 长316*宽30.7*高22.8mm 认证: ENEC, CE, CB, RCM, UKCA, MM, CCC |
| | 吸顶盘 (含吊杆&电源线) | PP-G | 材质: 铁/喷涂 最大承重: 3Kg 尺寸: 吸顶盘: D68*29mm 杆: 1-2米可调节 电源线: D3*2000mm 开孔尺寸: D75mm 最大电流容量: 4A 数量: 1pcs/套 | | 电源 | LF-GHY240H24 | 调光: 非调光 功率: 240W 输入电压: AC220 - 240V 输出电压: DC24V 输出电流: <=10A 尺寸: 361*33.1*22.8mm 认证: ENEC, CE, CB, RCM, UKCA, MM, CCC |
| | 线形电源盒 (含电源线) | PB-09 | 材质: SPCC/喷涂 最大承重: 8Kg 尺寸: 电源盒: L401*W50*H46mm 最大电流容量: 4A 电源线: D3*2000mm 数量: 1pcs/套 | | 电源 | BK-MGV100-24VOM | 调光: 1-10V调光 功率: 100W 输入电压: AC200 - 240V 输出电压: DC24V 输出电流: <=4.2A 尺寸: 355*30*21mm 认证: TUV, CE, RCM |
| | 线形电源盒 (含吊杆&电源线) | PB-10 | 材质: SPCC/喷涂 最大承重: 8Kg 尺寸: 电源盒: L401*W50*H46mm 吊杆: 1-2米可调节 电源线: D3*2000mm 数量: 1pcs/套 | | 电源 | BK-MEV200-24VOM | 调光: 1-10V调光 功率: 200W 输入电压: AC200 - 240V 输出电压: DC24V 输出电流: <=8.3A 尺寸: 321.5*48*30mm 认证: ENEC, CE, RCM, UKCA, EL, CCC |
| | 吊杆 | PG-1 | 尺寸: 1-2米可调节 数量: 2pcs/套 | | 电源 | BK-DGV100-24VOD | 调光: DALI调光 功率: 100W 输入电压: AC200 - 240V 输出电压: DC24V 输出电流: <=4.2A 尺寸: 355*30*21mm 认证: ENEC, CE, RCM, UKCA, EL, CCC |
| | 吊装组件 | PN-D | 吊绳: 2米 最大承重: 17.5kg 数量: 2pcs/套 | | 电源 | BK-DEV200-24VOD | 调光: DALI2&PUSH&1-10V三合一调光 功率: 200W 输入电压: AC200 - 240V 输出电压: DC24V 输出电流: <=8.3A 尺寸: 361*33.1*22.8mm 认证: TUV, CE, RCM |
| | 吊装卡子 | CP-55 | 材质: SUS304 尺寸: 长57.67*宽20*高5.4mm 数量: 4pcs/套 | | CCT控制器 | CR2-GBA | 输入电压: DC24V 最大负载电流: 8A*3CH, 最大18A 最大负载功率: 384W@24V 工作温度: -30°C - 55°C 产品尺寸: L175*W50*H23mm |
| | 拼接条 | EX-EI7 | 适配型号: CS7035/CE7035 材质: SPCC/电泳 尺寸: 长66.5*宽30*高18mm 数量: 1pcs/套 | | CCT遥控器 | R7-1 | 工作电压: DC3V 工作频率: 2.4GHz 遥控距离: 30米 工作温度: -30°C - 55°C 产品尺寸: L107*W58.5*H9mm |
| | 面罩 | CV-CS7035D | 材质: 硅胶 透光率: >=55% 尺寸: 20000*67.2*5mm | | | | |

CS3570 系列



CS3570

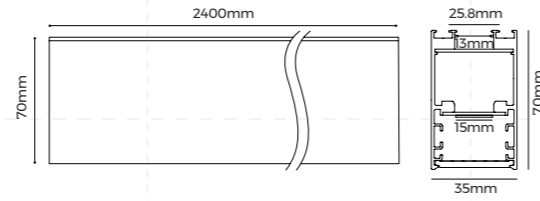

CS3570-A60

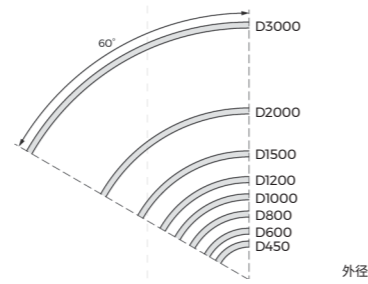

CS3570-A90

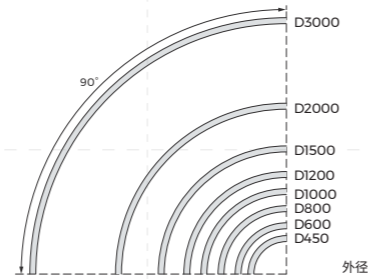

CS3570-A120

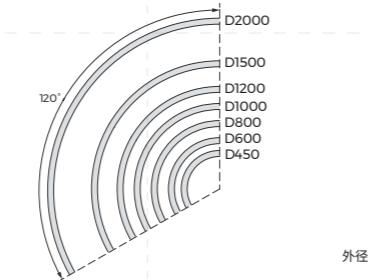

CS3570-A180

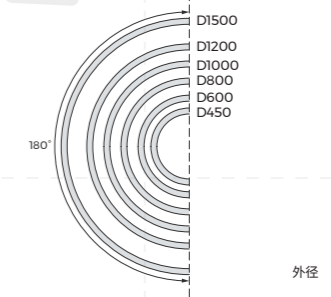

基本参数

| | |
|------|----------------|
| 安装方式 | 吸顶 / 吊装 |
| 材质 | AL6063-T5 |
| 颜色 | 黑 / 白 / 银 (喷粉) |

光学参数

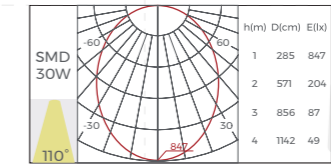

光源

| 图片 | 型号 | 每米灯数 | 显指 | 色温 | 电压 | 典型功率 | 最大功率 | 流明 (RA80) | 尺寸 | 裁剪单元 |
|----|-----------------|-----------|-------|--|-----|---------|---------|------------------------------------|---------------|--------------|
| | DS8160-24V-15mm | 160LEDs/M | 80/90 | 2700/3000K 3500/4000K 5000/6500K | 24V | 19.2W/M | 22.1W/M | 2900lm/M(4000K) | 5000x15x1.5mm | 50mm/8Leds |
| | DS8320-24V-15mm | 320LEDs/M | 80/90 | 2700K+6500K | 24V | 38.4W/M | 42.2W/M | 2701lm/M(2700K) 2910lm/M(6500K) | 4000x15x1.5mm | 50mm/16Leds |
| | DA168-24V-15mm | 168LEDs/M | NO | RGB | 24V | 20W/M | 22W/M | 756lm(MRGB) | 5000x15x1.5mm | 35.7mm/6Leds |
| | DMA120-24V-15mm | 120LEDs/M | NO | RGB(DMX) | 24V | 25W/M | 27.5W/M | 724lm(MRGB) | 4000x15x1.5mm | 50mm/6Leds |

安装指引

吸顶

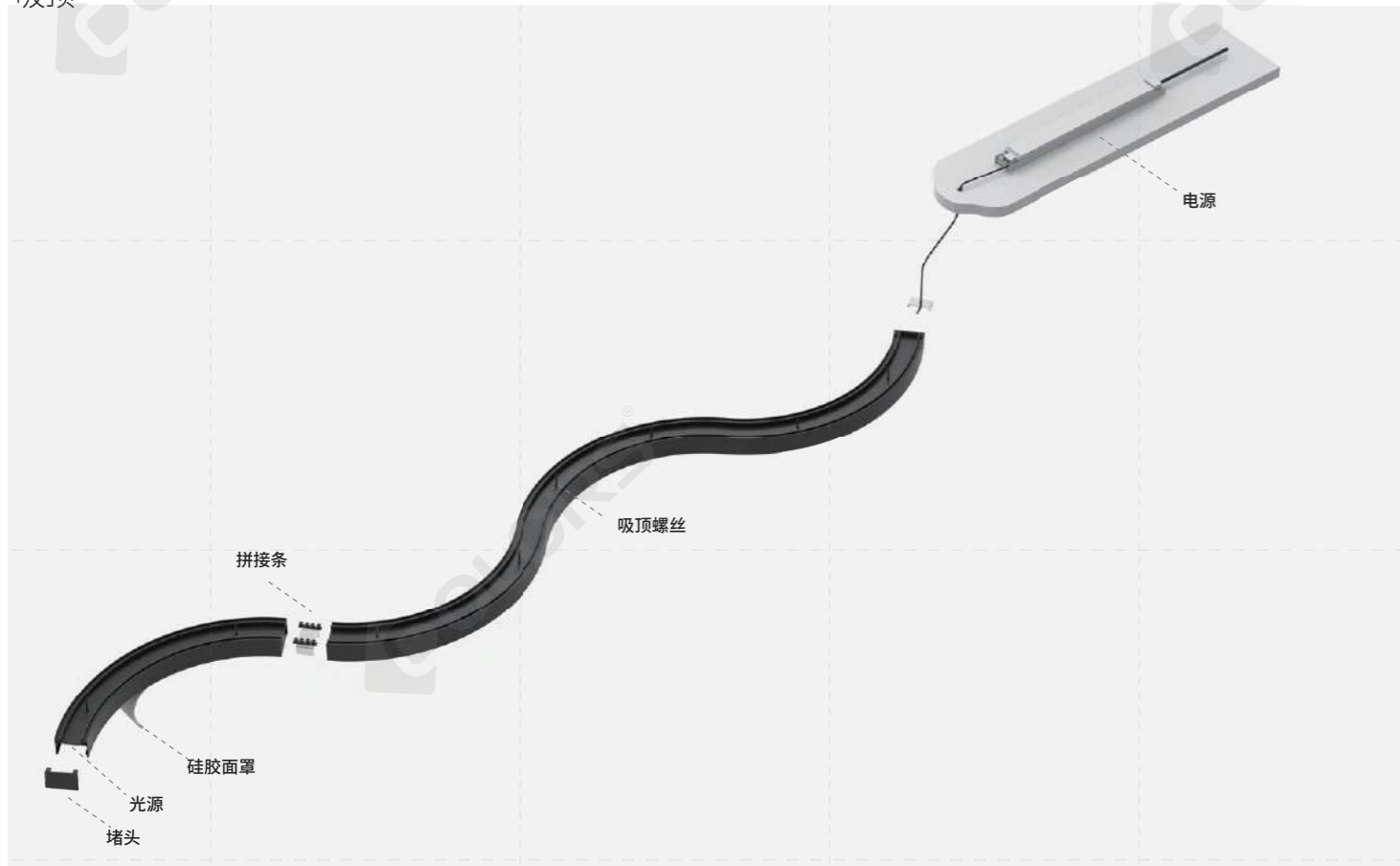

吊装

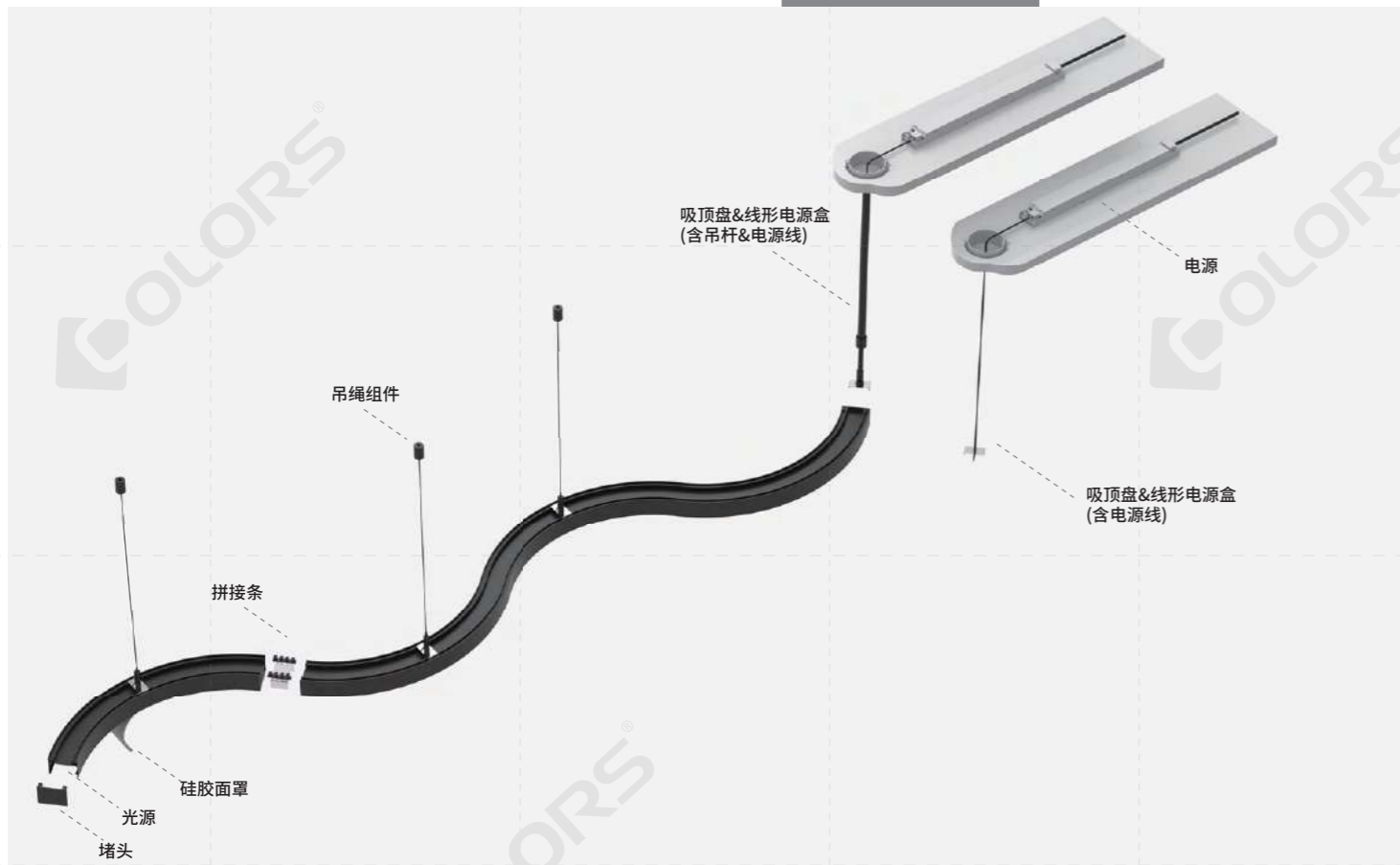

配件

| 图片 | 名称 | 型号 | 描述 | 图片 | 名称 | 型号 | 描述 |
|----|--------------------|--------------|--|----|----------|-----------------|---|
| | 吸顶螺丝 | CL-01 | 材质: 碳钢 尺寸: M3.5*40mm 数量: 4pcs/套 | | 电源 | LF-GHY240H24 | 调光: 非调光 功率: 240W 输入电压: AC220 - 240V 输出电压: DC24V 输出电流: ≤10A 尺寸: 361*33.1*22.8mm 认证: ENEC, CE, CB, RCM, UKCA, MM, CCC |
| | 吸顶盘 (含电源线) | PP-A | 材质: 铁/喷涂 最大承重: 3Kg 尺寸: 吸顶盘: D88*29mm 电源线: D3*2000mm 开孔尺寸: D75mm 最大电流容量: 4A 数量: 1pcs/套 | | 电源 | BK-MCV100-24VOM | 调光: 1-10V调光 功率: 100W 输入电压: AC200 - 240V 输出电压: DC24V 输出电流: ≤4.2A 尺寸: 355*30*21mm 认证: TUV, CE, RCM |
| | 吸顶盘 (含吊杆&电源线) | PP-C | 材质: 铁/喷涂 最大承重: 3Kg 尺寸: 吸顶盘: D88*29mm 杆: 1.2米可调节 电源线: D3*2000mm 开孔尺寸: D75mm 最大电流容量: 4A 数量: 1pcs/套 | | 电源 | BK-MEV200-24VOM | 调光: 1-10V调光 功率: 200W 输入电压: AC200 - 240V 输出电压: DC24V 输出电流: ≤8.3A 尺寸: 321.5*48*30mm 认证: ENEC, CE, RCM, UKCA, EL, CCC |
| | 线形电源盒 (含电源线) | PB-09 | 材质: SPCC/喷涂 最大承重: 8Kg 尺寸: 电源盒: L401*W50*H46mm 最大电流容量: 4A 电源线: D3*2000mm 数量: 1pcs/套 | | 电源 | BK-DCV100-24VOD | 调光: DALI调光 功率: 100W 输入电压: AC200 - 240V 输出电压: DC24V 输出电流: ≤4.2A 尺寸: 355*30*21mm 认证: ENEC, CE, RCM, UKCA, EL, CCC |
| | 线形电源盒 (含吊杆&电源线) | PB-10 | 材质: SPCC/喷涂 最大承重: 8Kg 尺寸: 电源盒: L401*W50*H46mm 杆: 1.2米可调节 最大电流容量: 4A 电源线: D3*2000mm 数量: 1pcs/套 | | 电源 | BK-DEV200-24VOD | 调光: DALI2&PUSH&1-10V三合一调光 功率: 200W 输入电压: AC200 - 240V 输出电压: DC24V 输出电流: ≤8.3A 尺寸: 361*33.1*22.8mm 认证: TUV, CE, RCM |
| | 吊杆 | PG-1 | 尺寸: 1.2米可调节 数量: 2pcs/套 | | CCT控制器 | CR2-CBA | 输入电压: DC24V 最大负载电流: 8A*3CH, 最大18A 最大负载功率: 384W@24V 工作温度: -30°C - 55°C 产品尺寸: L175*W50*H23mm |
| | 吊绳组件 | PN-D | 吊绳: 2米 最大承重: 17.5kg 数量: 2pcs/套 | | CCT遥控器 | R7-1 | 工作电压: DC3V 工作频率: 2.4GHz 遥控距离: 30米 工作温度: -30°C - 55°C 产品尺寸: L107*W58.5*H9mm |
| | 吊卡子 | CP-53 | 材质: SUS304 尺寸: 长22.67*宽20*高5.3mm 数量: 4pcs/套 | | RGB控制接收器 | CR3-CBA | 输入电压: 12-48V 输出电流: 6A*3CH, 最大18A 输出功率: 216W/432W@12V/24V; 648W/864W@36V/48V 调光: RGB/RF/2.4G遥控 防护等级: IP20 产品尺寸: L175*W45*H27mm |
| | 拼接条 | EX-E18 | 适配型号: CS3570 材质: SPCC/电泳 尺寸: 长31.8*宽30*高15.7mm 数量: 1pcs/套 | | RGB遥控器 | R8-1 | 工作电压: DC3V(电池CR2032) 工作频率: 2.4GHz 遥控距离: 30米 工作温度: -30°C - 55°C 产品尺寸: L107*W58.5*H9mm |
| | 面罩 | CV-CS3535D | 材质: 硅胶 透光率: ≥55% 尺寸: 20000*32*3.5mm | | 可编程数字控制器 | K-1000C | 输入电压: 5-24V 控制像素点数: 点控1CH*1024(SPI), 点控1CH*512(DMX) 调光: DMX/SPI控制 防护等级: IP20 质保: 5年 |
| | 堵头 | EC-MS3570 | 材质: 铝/喷粉 尺寸: 长70*宽35*高2.5mm 数量: 2pcs/套 | | 可编程数字控制器 | K-8000C | 输入电压: 5-24V 控制像素点数: 点控8CH*1024(SPI), 点控8CH*512(DMX) 调光: DMX/SPI控制 防护等级: IP20 质保: 5年 |
| | 电源 | LF-GHY100H24 | 调光: 不调光 功率: 100W 输入电压: AC220 - 240V 输出电压: DC24V 输出电流: ≤4.25A 尺寸: 长316*宽30.7*高22.8mm 认证: ENEC, CE, CB, RCM, UKCA, MM, CCC | | | | |

CS5070 系列

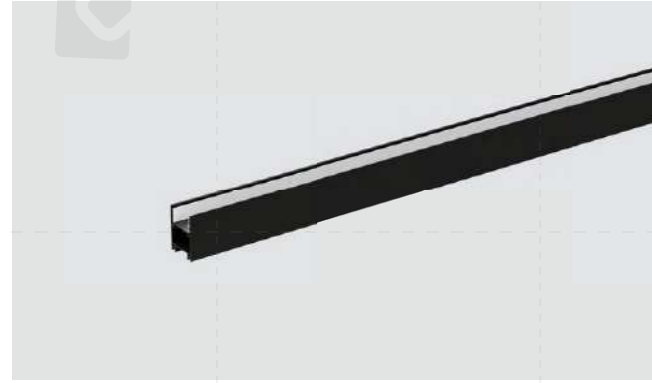

CS5070

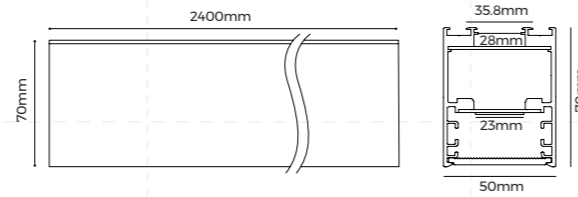

CS5070-A60

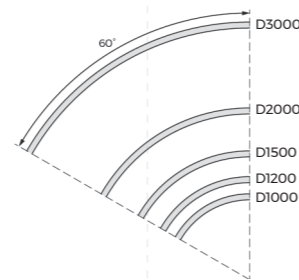

外径

CS5070-A90

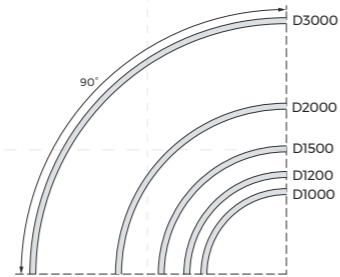

外径

CS5070-A120

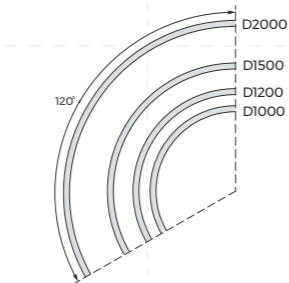

外径



CS5070-A180

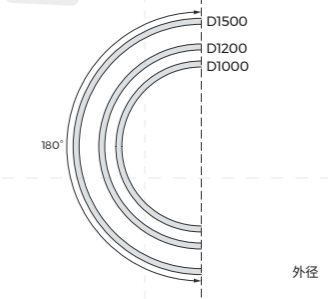

外径



基本参数

| | |
|------|----------------|
| 安装方式 | 吸顶 / 吊装 |
| 材质 | AL6063-T5 |
| 颜色 | 黑 / 白 / 银 (喷粉) |

光学参数

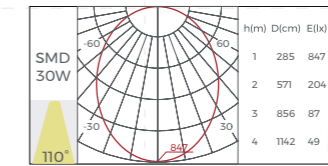

光源

| 图片 | 型号 | 每米灯数 | 显指 | 色温 | 电压 | 典型功率 | 最大功率 | 流明 (RA80) | 尺寸 | 裁剪单元 |
|----|-----------------|-----------|-------|--|-----|-------|---------|-----------------------------------|---------------|-------------|
| | DS8160-24V-23mm | 160LEDs/M | 80/90 | 2700/3000K 3500/4000K 5000/6500K | 24V | 24W/M | 26.4W/M | 3600lm/M(4000K) | 4000x23x1.5mm | 50mm/8Leds |
| | DS8320-24V-23mm | 320LEDs/M | 80/90 | 2700K+6500K | 24V | 48W/M | 52.8W/M | 3240m/M(2700K) 3408lm/M(6500K) | 3000x23x1.5mm | 50mm/16Leds |
| | DM5120-24V-23mm | 120LEDs/M | NO | RGBW | 24V | 24W/M | 26.4W/M | 1250m/M(RGBW) | 4000x23x1.5mm | 50mm/6Leds |

安装指引

吸顶

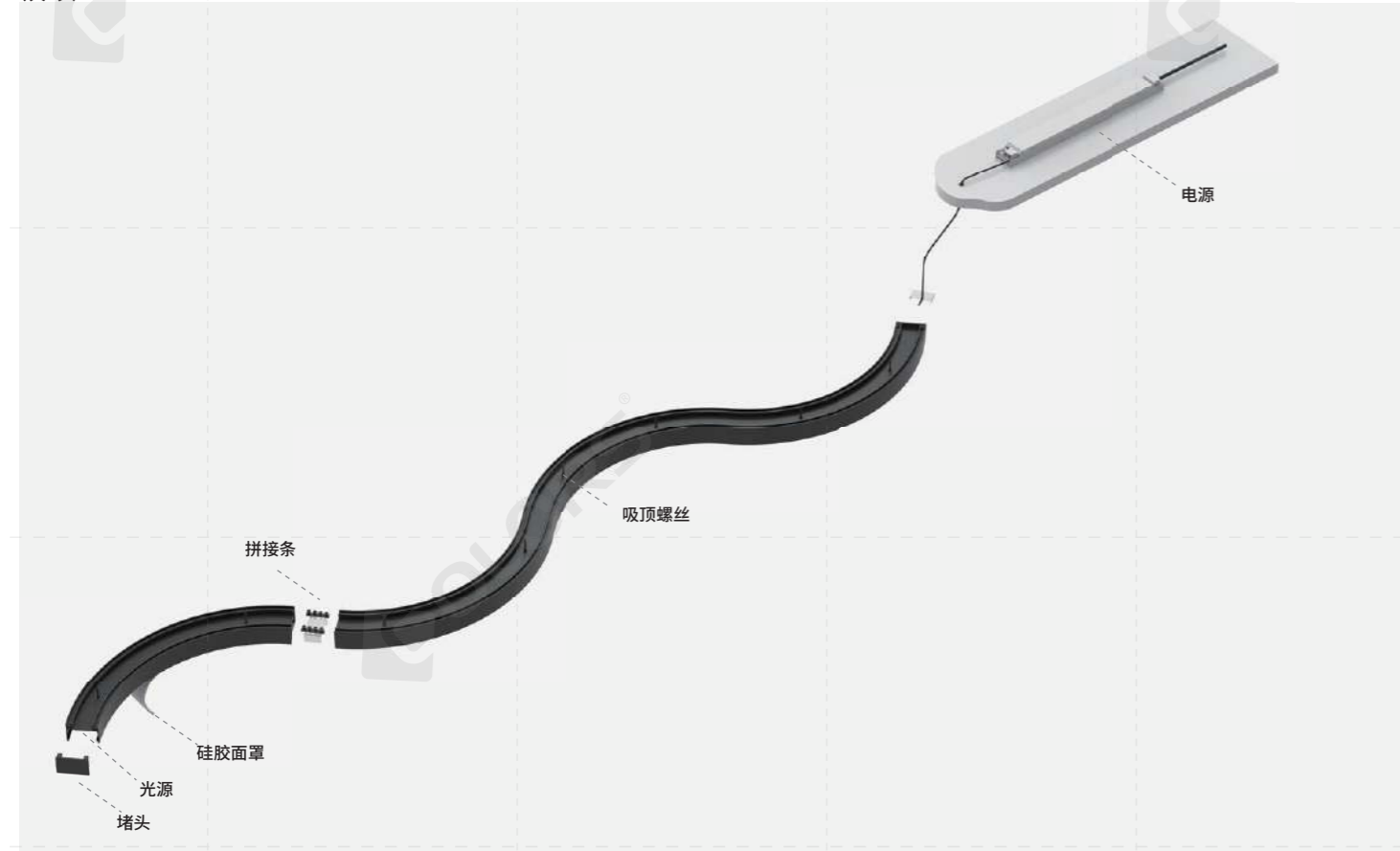

吊装

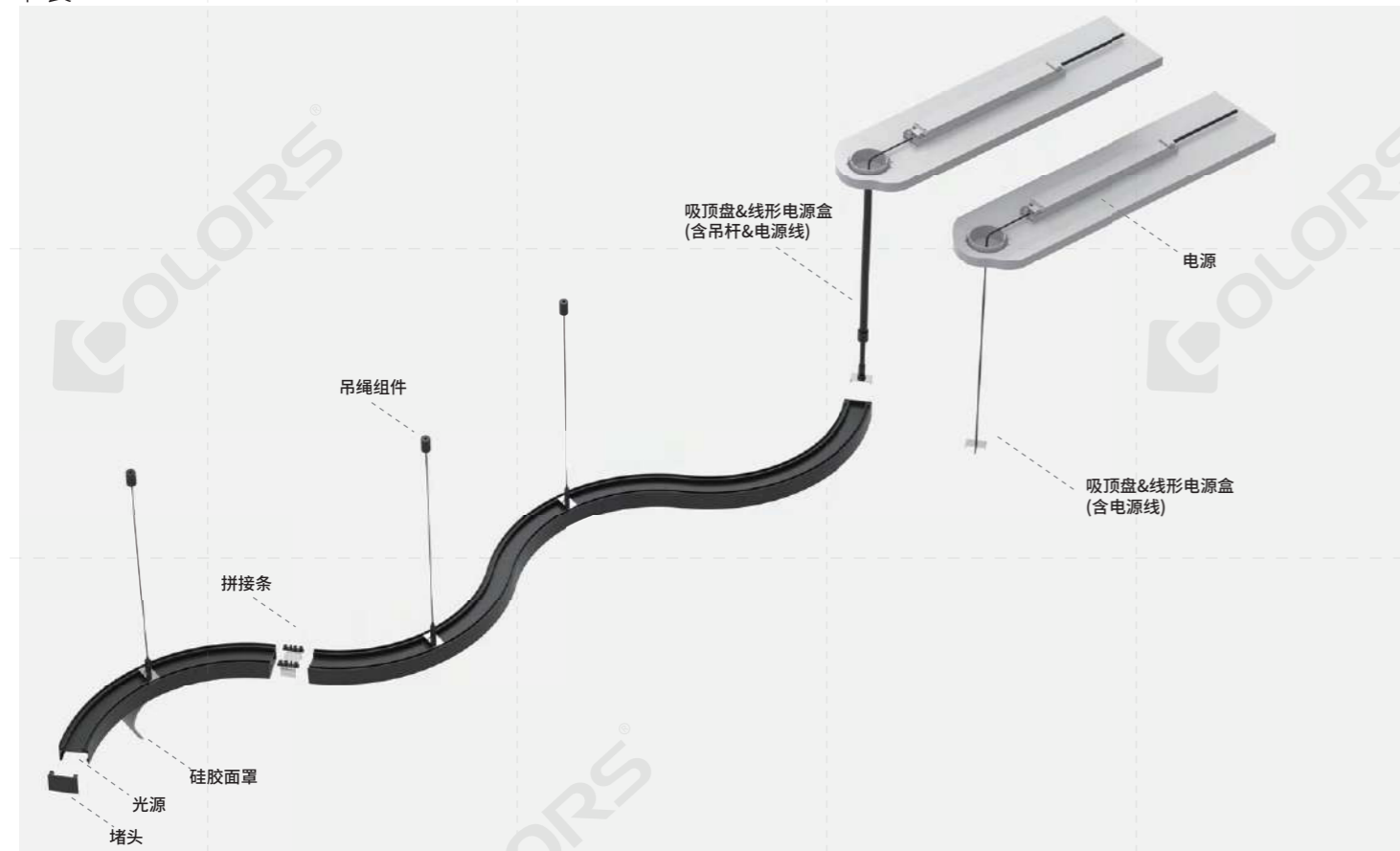

配件

| 图片 | 名称 | 型号 | 描述 | 图片 | 名称 | 型号 | 描述 |
|----|--------------------|------------|---|----|--------|-----------------|--|
| | 吸顶螺丝 | CL-15 | 材质: 碳钢 尺寸: M3.5*50mm 数量: 2pcs/套 | | 堵头 | EC-MSS070 | 材质: 铝/喷粉 尺寸: 长70*宽50*高2.5mm 数量: 2pcs/套 |
| | 吸顶盘 (含电源线) | PP-A | 材质: 铁/喷涂 最大承重: 3Kg 尺寸: 吸顶盘: D88*29mm 电源线: D3*2000mm 开孔尺寸: D75mm 最大电流容量: 4A 数量: 1pcs/套 | | 电源 | LF-GHY100H24 | 调光: 不调光 功率: 100W 输入电压: AC220 - 240V 输出电压: DC24V 输出电流: ≤4.25A 尺寸: 长316*宽30.7*高22.8mm 认证: ENEC, CE, CB, RCM, UKCA, MM, CCC |
| | 吸顶盘 (含吊杆&电源线) | PP-G | 材质: 铁/喷涂 最大承重: 3Kg 尺寸: 吸顶盘: D88*29mm 杆: 1.2米可调节 电源线: D3*2000mm 开孔尺寸: D75mm 最大电流容量: 4A 数量: 1pcs/套 | | 电源 | LF-GHY240H24 | 调光: 非调光 功率: 240W 输入电压: AC220 - 240V 输出电压: DC24V 输出电流: ≤10A 尺寸: 361*33.1*22.8mm 认证: ENEC, CE, CB, RCM, UKCA, MM, CCC |
| | 线形电源盒 (含电源线) | PB-09 | 材质: SPCC/喷涂 最大承重: 8Kg 尺寸: 电源盒: L401*W50*H46mm 电源线: D3*2000mm 数量: 1pcs/套 | | 电源 | BK-MGV100-24VOM | 调光: 1-10V调光 功率: 100W 输入电压: AC200 - 240V 输出电压: DC24V 输出电流: ≤4.2A 尺寸: 355*30*21mm 认证: TUV, CE, RCM |
| | 线形电源盒 (含吊杆&电源线) | PB-10 | 材质: SPCC/喷涂 最大承重: 8Kg 尺寸: 电源盒: L401*W50*H46mm 最大电流容量: 4A 吊杆: 1.2米可调节 电源线: D3*2000mm 数量: 1pcs/套 | | 电源 | BK-MEV200-24VOM | 调光: 1-10V调光 功率: 200W 输入电压: AC200 - 240V 输出电压: DC24V 输出电流: ≤6.3A 尺寸: 321.5*48*30mm 认证: ENEC, CE, RCM, UKCA, EL, CCC |
| | 吊杆 | PG-1 | 尺寸: 1.2米可调节 数量: 2pcs/套 | | 电源 | BK-DGV100-24VOD | 调光: DALI调光 功率: 100W 输入电压: AC200 - 240V 输出电压: DC24V 输出电流: ≤4.2A 尺寸: 355*30*21mm 认证: ENEC, CE, RCM, UKCA, EL, CCC |
| | 吊装组件 | PN-D | 吊绳: 2米 最大承重: 17.5kg 数量: 2pcs/套 | | 电源 | BK-DEV200-24VOD | 调光: DALI2&PUSH&1-10V三合一调光 功率: 200W 输入电压: AC200 - 240V 输出电压: DC24V 输出电流: ≤8.3A 尺寸: 361*33.1*22.8mm 认证: TUV, CE, RCM |
| | 吊装卡子 | CP-54 | 材质: SUS304 尺寸: 长37.87*宽20*高5.4mm 数量: 4pcs/套 | | CCT控制器 | CR2-GBA | 输入电压: DC24V 最大负载电流: 8A*3CH, 最大18A 最大负载功率: 384W@24V 工作温度: -30°C - 55°C 产品尺寸: L175*W50*H23mm |
| | 拼接条 | EX-E19 | 适配型号: CS5070 材质: SPCC/电泳 尺寸: 长46.8*宽30*高15.7mm 数量: 1pcs/套 | | CCT遥控器 | R7-1 | 工作电压: DC3V 工作频率: 2.4GHz 遥控距离: 30米 工作温度: -30°C - 55°C 产品尺寸: L107*W58.5*H9mm |
| | 面罩 | CV-CS5035D | 材质: 硅胶 透光率: ≥55% 尺寸: 20000*47*4mm | | | | |

CS7070 系列



CS7070

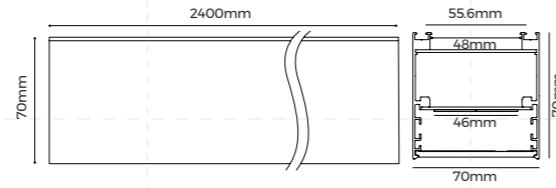

CS7070-A60

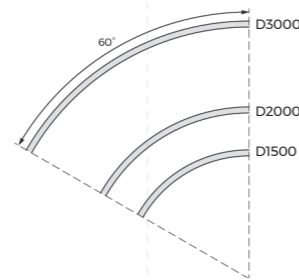

外径



CS7070-A90

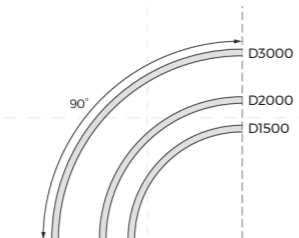

外径



CS7070-A120

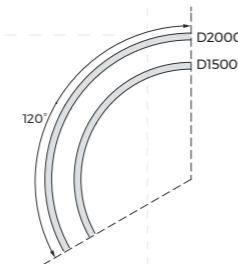

外径



CS7070-A180

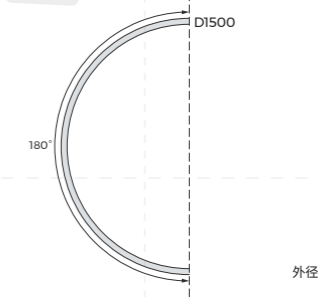

外径



基本参数

| | |
|------|----------------|
| 安装方式 | 吸顶 / 吊装 |
| 材质 | AL6063-T5 |
| 颜色 | 黑 / 白 / 银 (喷粉) |

光学参数

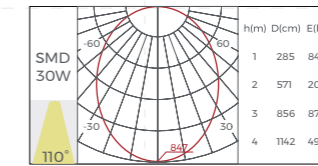

光源

| 图片 | 型号 | 每米灯数 | 显指 | 色温 | 电压 | 典型功率 | 最大功率 | 流明 (RA80) | 尺寸 | 裁剪单元 |
|----|-----------------|-----------|-------|--|-----|---------|---------|------------------------------------|---------------|-------------|
| | DS8160-24V-23mm | 160LEDs/M | 80/90 | 2700/3000K 3500/4000K 5000/6500K | 24V | 14.4W/M | 15.8W/M | 2300lm/M(4000K) | 5000x23x1.5mm | 50mm/8Leds |
| | DS8320-24V-23mm | 320LEDs/M | 80/90 | 2700K+6500K | 24V | 28.8W/M | 31.6W/M | 1944lm/M(2700K) 2131lm/M(6500K) | 4000x23x1.5mm | 50mm/16Leds |
| | DM5120-24V-23mm | 120LEDs/M | NO | RGBW | 24V | 14.4W/M | 15.8W/M | 754lm/M(RGBW) | 5000x23x1.5mm | 50mm/6Leds |

安装指引

有边嵌入

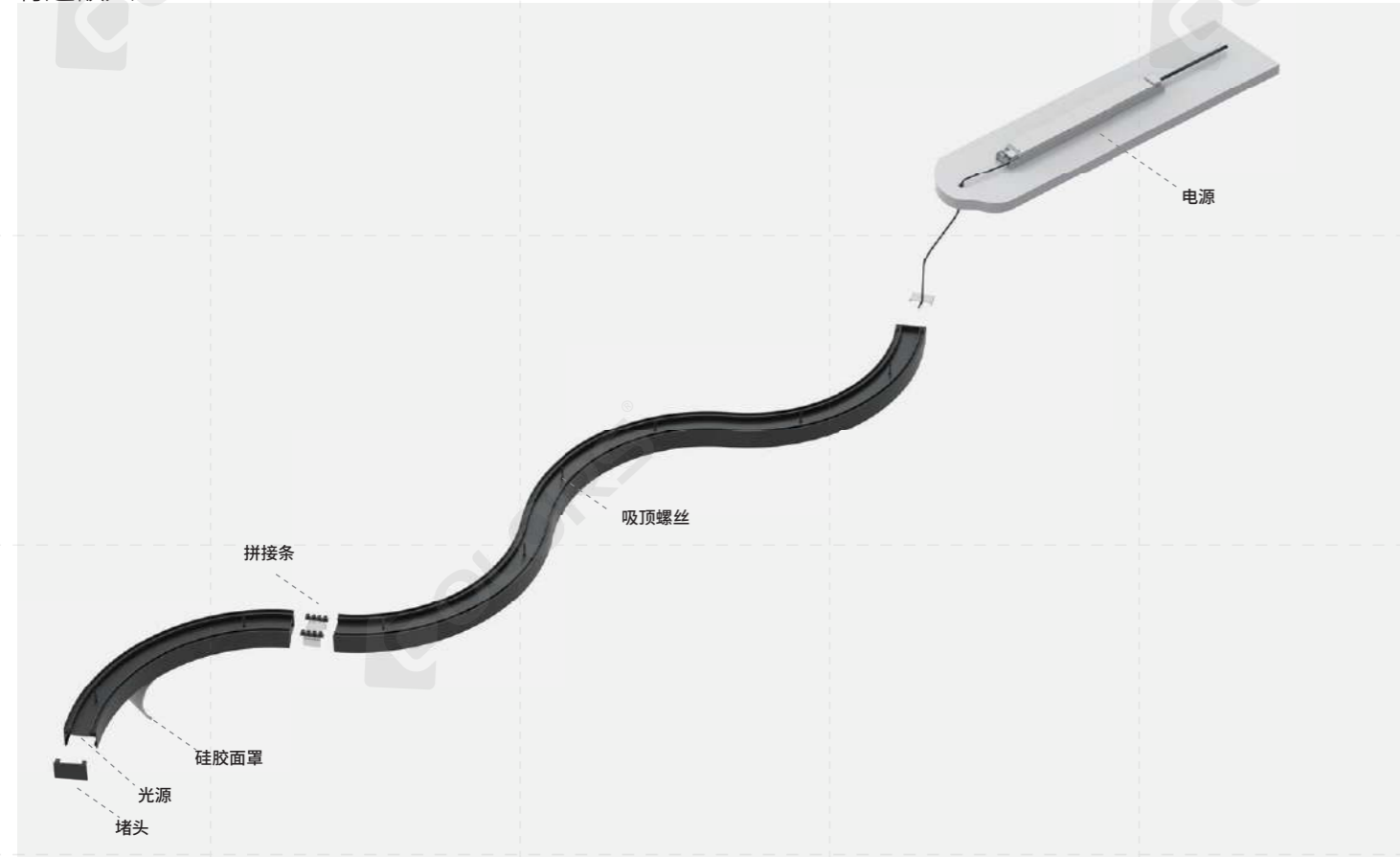

吊装

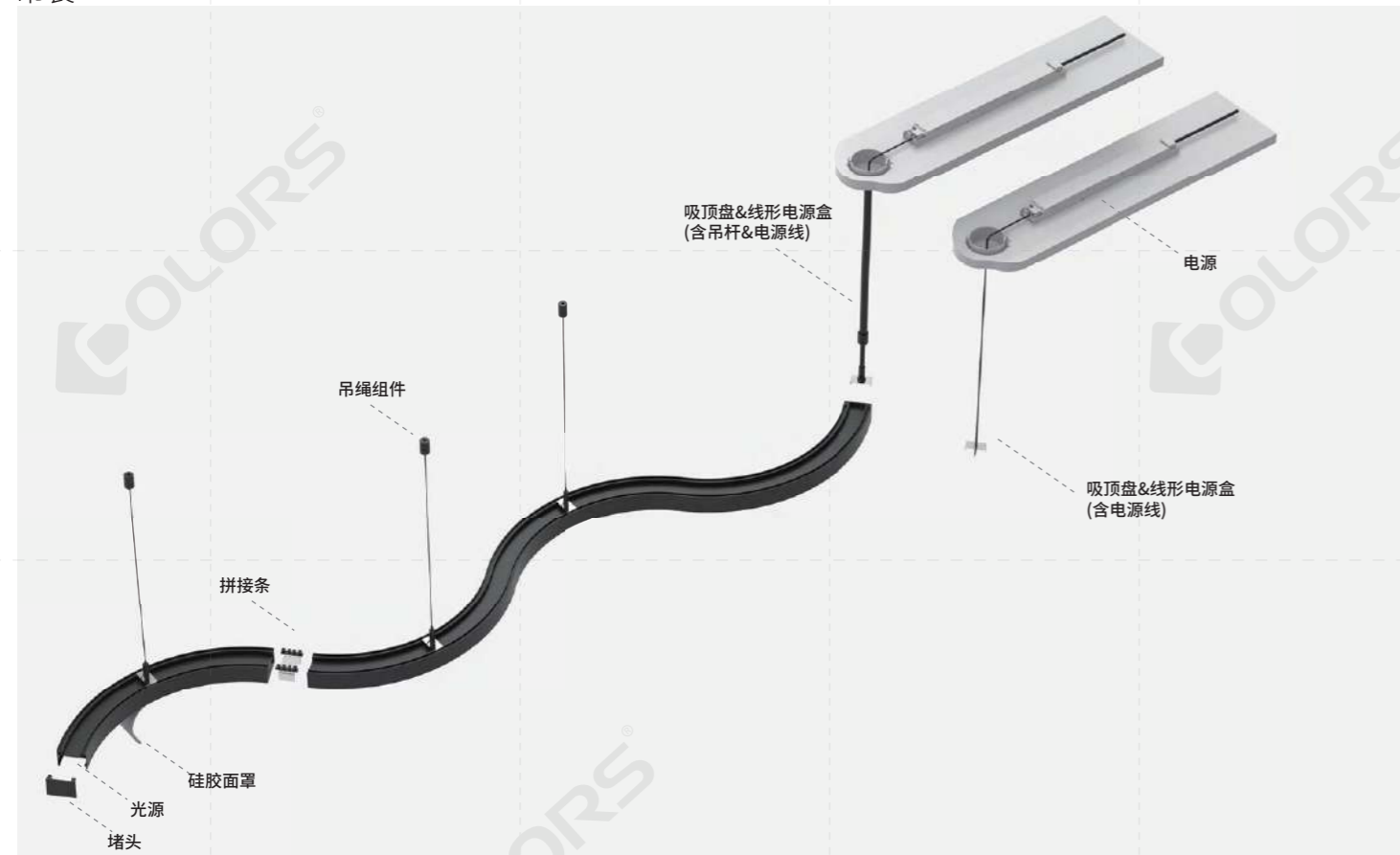

配件

| 图片 | 名称 | 型号 | 描述 | 图片 | 名称 | 型号 | 描述 |
|----|--------------------|------------|--|----|--------|-----------------|---|
| | 吸顶螺丝 | CL-15 | 材质:碳钢 尺寸:M3.5*40mm 数量:4pcs/套 | | 堵头 | EC-MS7070 | 材质:铝/喷粉 尺寸:长70*宽70*高2.5mm 数量:2pcs/套 |
| | 吸顶盘 (含电源线) | PP-A | 材质:铁/喷涂 最大承重:3Kg 尺寸:吸顶盘:D88*29mm 电源线:D3*2000mm 开孔尺寸:D75mm 最大电流容量:4A 数量:1pcs/套 | | 电源 | LF-GHY100H24 | 调光:不调光 功率:100W 输入电压:AC220-240V 输出电压:DC24V 输出电流:≤4.25A 尺寸:长316*宽30.7*高22.8mm 认证:ENEC, CE, CB, RCM, UKCA, MM, CCC |
| | 吸顶盘 (含吊杆&电源线) | PP-G | 材质:铁/喷涂 最大承重:3Kg 尺寸:吸顶盘:D88*29mm 杆:1.2米可调节 电源线:D3*2000mm 开孔尺寸:D75mm 最大电流容量:4A 数量:1pcs/套 | | 电源 | LF-GHY240H24 | 调光:非调光 功率:240W 输入电压:AC220-240V 输出电压:DC24V 输出电流:≤10A 尺寸:361*33.1*22.8mm 认证:ENEC, CE, CB, RCM, UKCA, MM, CCC |
| | 线形电源盒 (含电源线) | PB-09 | 材质:SPCC/喷涂 最大承重:8Kg 尺寸:电源盒L401*W50*H46mm 电源线:D3*2000mm 数量:1pcs/套 | | 电源 | BK-MGV100-24VOM | 调光:1-10V调光 功率:100W 输入电压:AC200-240V 输出电压:DC24V 输出电流:≤4.2A 尺寸:355*30*21mm 认证:TUV, CE, RCM |
| | 线形电源盒 (含吊杆&电源线) | PB-10 | 材质:SPCC/喷涂 最大承重:8Kg 尺寸:电源盒L401*W50*H46mm 最大电流容量:4A 吊杆:1.2米可调节 电源线:D3*2000mm 数量:1pcs/套 | | 电源 | BK-MEV200-24VOM | 调光:1-10V调光 功率:200W 输入电压:AC200-240V 输出电压:DC24V 输出电流:≤8.3A 尺寸:321.5*48*30mm 认证:ENEC, CE, RCM, UKCA, EL, CCC |
| | 吊杆 | PG-1 | 尺寸:1.2米可调节 数量:2pcs/套 | | 电源 | BK-DCV100-24VOD | 调光:DALI调光 功率:100W 输入电压:AC200-240V 输出电压:DC24V 输出电流:≤4.2A 尺寸:355*30*21mm 认证:ENEC, CE, RCM, UKCA, EL, CCC |
| | 吊装组件 | PN-D | 吊绳:2米 最大承重力:17.5kg 数量:2pcs/套 | | 电源 | BK-DEV200-24VOD | 调光:DALI2&PUSH&1-10V三合一调光 功率:200W 输入电压:AC200-240V 输出电压:DC24V 输出电流:≤8.3A 尺寸:361*33.1*22.8mm 认证:TUV, CE, RCM |
| | 吊装卡子 | CP-55 | 材质:SUS304 尺寸:长57.87*宽20*高5.4mm 数量:4pcs/套 | | CCT控制器 | CR2-GBA | 输入电压:DC24V 最大负载电流:8A*3CH,最大18A 最大负载功率:384W@24V 工作温度:-30°C-55°C 产品尺寸:L175*W50*H23mm |
| | 拼接条 | EX-E20 | 适配型号:CS7070 材质:SPCC/电泳 尺寸:长66.8*宽30*高15.7mm 数量:1pcs/套 | | CCT遥控器 | R7-1 | 工作电压:DC3V 工作频率:2.4GHz 遥控距离:30米 工作温度:-30°C-55°C 产品尺寸:L107*W58.5*H9mm |
| | 面罩 | CV-CS7035D | 材质:硅胶 透光率:≥55% 尺寸:20000×67.2×5mm | | | | |

CE3535 系列

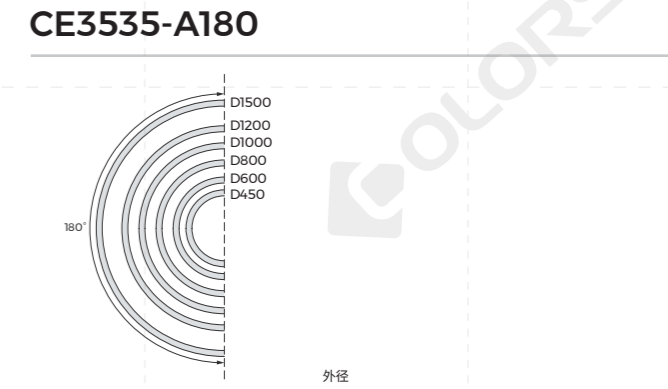
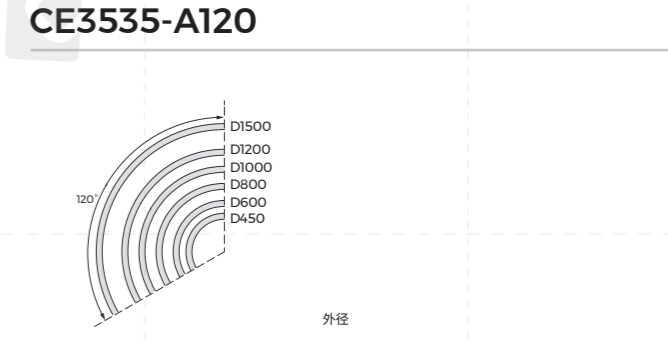
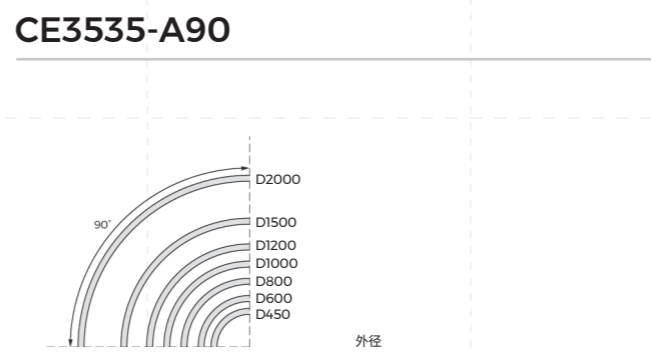
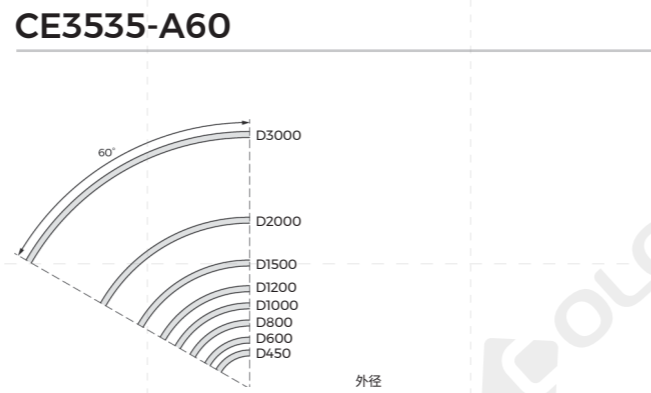
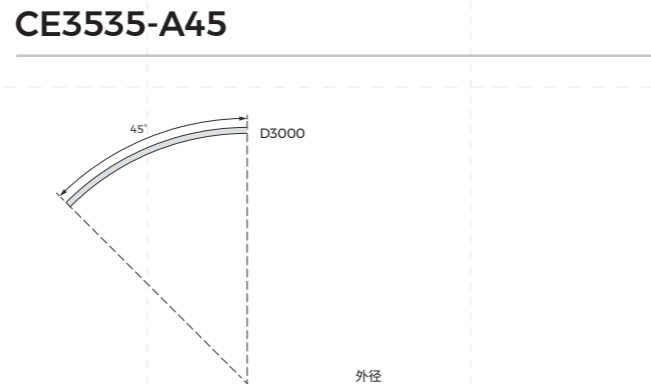
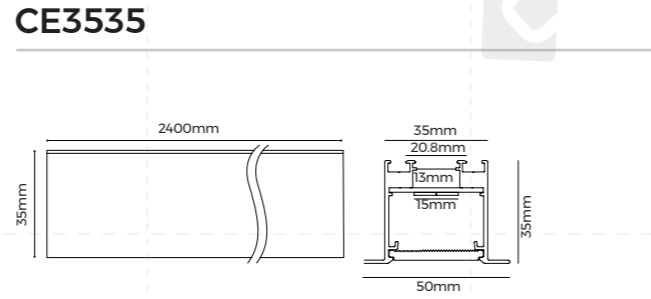

基本参数

| | |
|------|-----------|
| 安装方式 | 有边嵌入 |
| 材质 | AL6063-T5 |
| 颜色 | 黑/白/银(喷粉) |

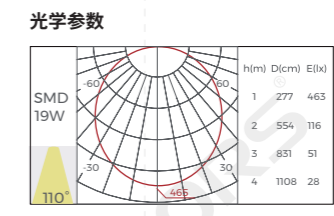

光源

| 图片 | 型号 | 每米灯数 | 显指 | 色温 | 电压 | 典型功率 | 最大功率 | 流明 (RA80) | 尺寸 | 裁剪单元 |
|----|-----------------|-----------|-------|--|-----|---------|---------|------------------------------------|---------------|--------------|
| | DS8160-24V-15mm | 160LEDs/M | 80/90 | 2700/3000K 3500/4000K 5000/6500K | 24V | 19.2W/M | 22.1W/M | 2900lm/M(4000K) | 5000x15x1.5mm | 50mm/8Leds |
| | DS8320-24V-15mm | 320LEDs/M | 80/90 | 2700K+6500K | 24V | 38.4W/M | 42.2W/M | 2701lm/M(2700K) 2910lm/M(6500K) | 4000x15x1.5mm | 50mm/16Leds |
| | DA168-24V-15mm | 168LEDs/M | NO | RGB | 24V | 20W/M | 22W/M | 756lm/(MRGB) | 5000x15x1.5mm | 35.7mm/6Leds |
| | DMA120-24V-15mm | 120LEDs/M | NO | RGB(DMX) | 24V | 25W/M | 27.5W/M | 724lm/(MRGB) | 4000x15x1.5mm | 50mm/6Leds |

安装指引

有边嵌入

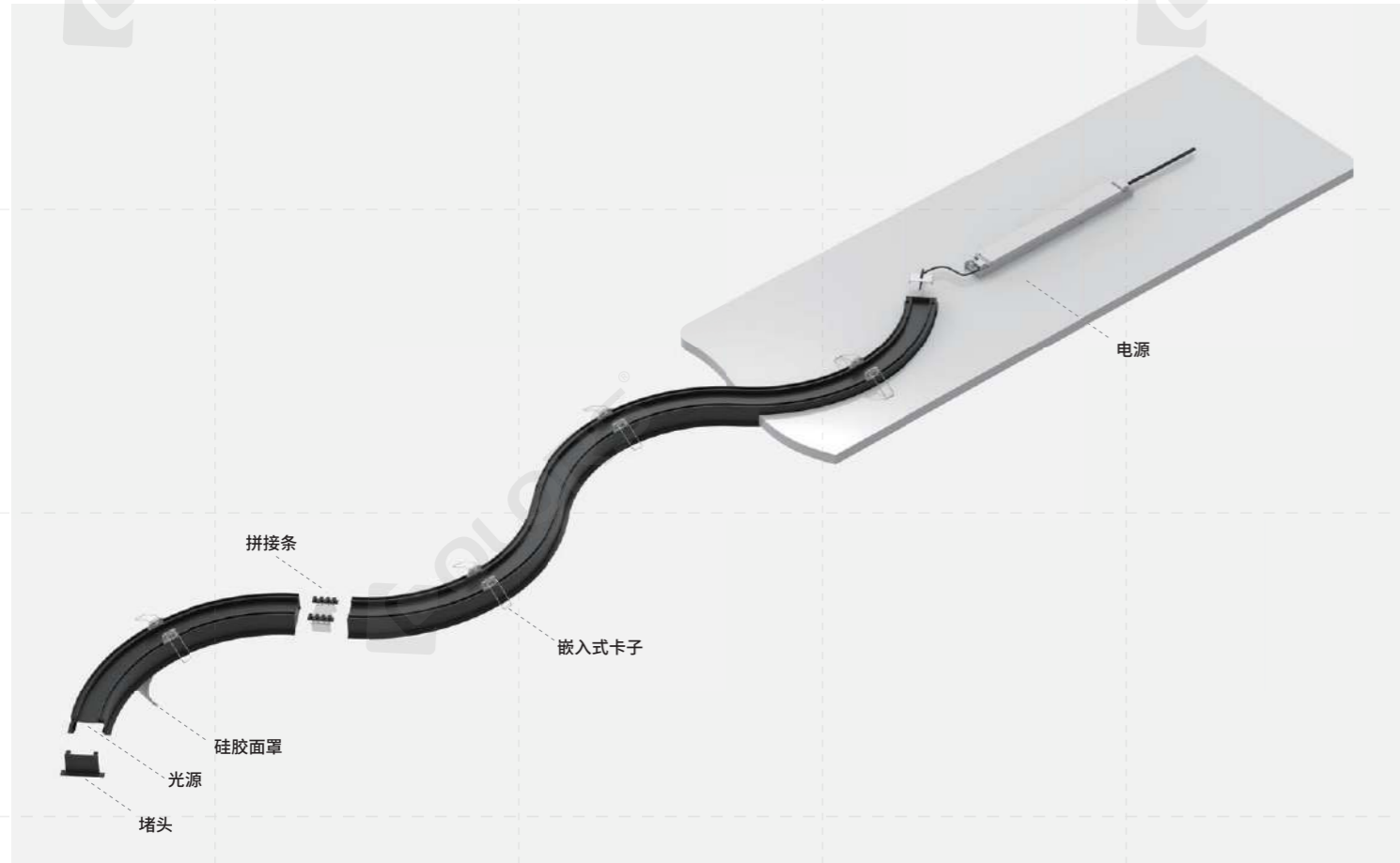

配件

| 图片 | 名称 | 型号 | 描述 | 图片 | 名称 | 型号 | 描述 |
|----|------|-----------------|--|----|----------|-----------------|---|
| | 嵌入配件 | RB-04 | 适用于CE3535/CE5035/CE7035 数量:4pcs/套 | | 电源 | BK-DCV100-24VOD | 调光: DALI调光 功率:100W 输入电压:AC200 - 240V 输出电压:DC24V 输出电流:≤4.2A 尺寸:355*30*21mm 认证: ENEC, CE, RCM, UKCA, EL, CCC |
| | 吊装卡子 | CP-53 | 材质: SUS304 尺寸:长22.67*宽20*高5.3mm 数量:4pcs/套 | | 电源 | BK-DEV200-24VOD | 调光: DALI2&PUSH&1-10V三合一调光 功率:200W 输入电压:AC200 - 240V 输出电压:DC24V 输出电流:≤8.3A 尺寸:361*33.1*22.8mm 认证: TUV, CE, RCM |
| | 拼接条 | EX-E15 | 适配型号: CS3535/CE3535 材质:SPCC/电泳 尺寸:长31.5*宽30*高18mm 数量:1pcs/套 | | CCT控制器 | CR2-GBA | 输入电压:DC24V 最大负载电流:8A*3CH,最大18A 最大负载功率:384W@24V 工作温度:-30°C - 55°C 产品尺寸:L175*W50*H23mm |
| | 面罩 | CV-CS3535D | 材质:硅胶 透光率:≥55% 尺寸:20000*32*3.5mm | | CCT遥控器 | R7-1 | 工作电压:DC3V 工作频率:2.4GHz 遥控距离:30米 工作温度:-30°C - 55°C 产品尺寸:L107*W58.5*H9mm |
| | 堵头 | EC-ME3535 | 材质:铝/喷粉 尺寸:长50*宽35*高2.5mm 数量:2pcs/套 | | RGB控制接收器 | CR3-GBA | 输入电压:12-48V 输出电流:6A*3CH,最大18A 输出功率:216W/432W@12V/24V; 648W/864W@36V/48V 调光:RGB/RF2.4G遥控 防护等级:IP20 产品尺寸:L175*W45*H27mm |
| | 电源 | LF-GHY100H24 | 调光:不调光 功率:100W 输入电压:AC220 - 240V 输出电压:DC24V 输出电流:≤4.25A 尺寸:长316*宽30.7*高22.8mm 认证: ENEC, CE, CB, RCM, UKCA, MM, CCC | | RGB遥控器 | R8-1 | 工作电压:DC3V(电池CR2032) 工作频率:2.4GHz 遥控距离:30米 工作温度:-30°C - 55°C 产品尺寸:L107*W58.5*H9mm |
| | 电源 | LF-GHY240H24 | 调光:非调光 功率:240W 输入电压:AC220 - 240V 输出电压:DC24V 输出电流:≤10A 尺寸:361*33.1*22.8mm 认证: ENEC, CE, CB, RCM, UKCA, MM, CCC | | 可编程数字控制器 | K-1000C | 输入电压:5-24V 控制像素点数:点控1CH*1024(SPI), 点控1CH*512(DMX) 调光:DMX/SP控制 防护等级:IP20 质保:5年 |
| | 电源 | BK-MGV100-24VOM | 调光:1-10V调光 功率:100W 输入电压:AC200 - 240V 输出电压:DC24V 输出电流:≤4.2A 尺寸:355*30*21mm 认证: TUV, CE, RCM | | 可编程数字控制器 | K-8000C | 输入电压:5-24V 控制像素点数:点控8CH*1024(SPI), 点控8CH*512(DMX) 调光:DMX/SP控制 防护等级:IP20 质保:5年 |
| | 电源 | BK-MEV200-24VOM | 调光:1-10V调光 功率:200W 输入电压:AC200 - 240V 输出电压:DC24V 输出电流:≤8.3A 尺寸:321.5*48*30mm 认证: ENEC, CE, RCM, UKCA, EL, CCC | | | | |

CE5035 系列

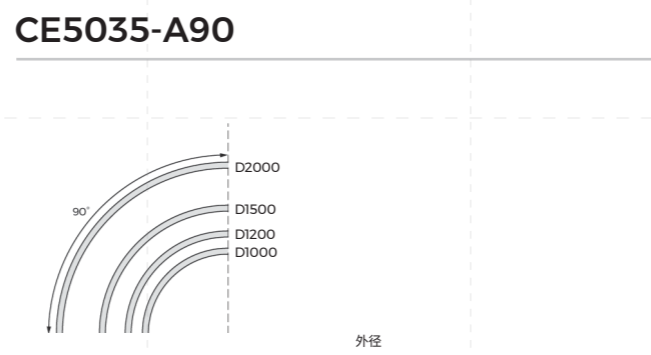
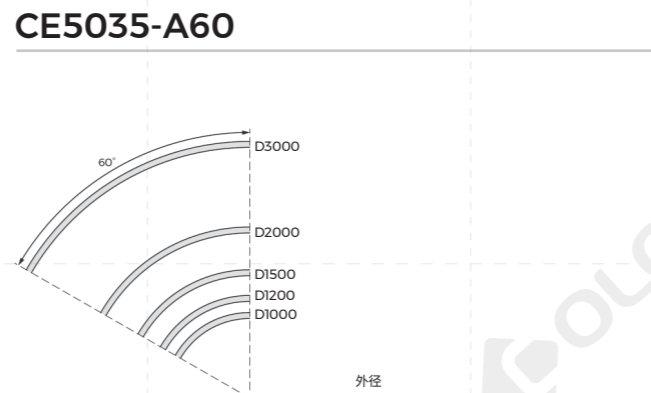
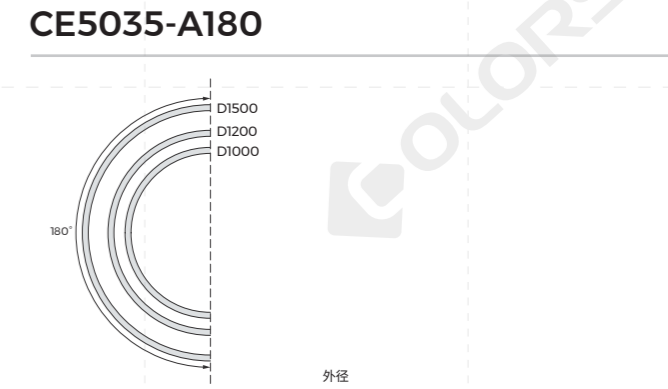
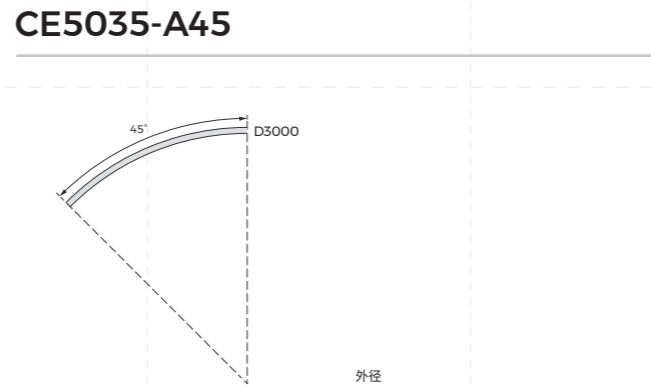
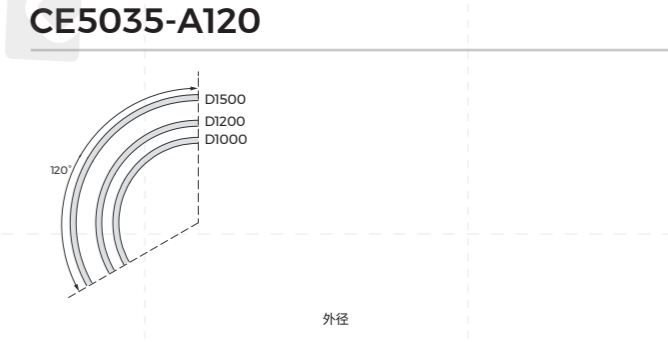
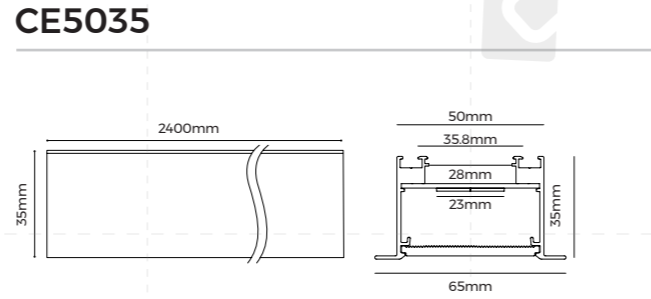

基本参数

| | |
|------|-----------|
| 安装方式 | 有边嵌入 |
| 材质 | AL6063-T5 |
| 颜色 | 黑/白/银(喷粉) |

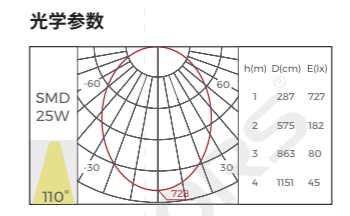

光源

| 图片 | 型号 | 每米灯数 | 显指 | 色温 | 电压 | 典型功率 | 最大功率 | 流明 (RA80) | 尺寸 | 裁剪单元 |
|----|-----------------|-----------|-------|--|-----|-------|---------|-----------------------------------|---------------|-------------|
| | DS8160-24V-23mm | 160LEDs/M | 80/90 | 2700/3000K 3500/4000K 5000/6500K | 24V | 24W/M | 26.4W/M | 3600lm/M(4000K) | 4000x23x1.5mm | 50mm/8Leds |
| | DS8320-24V-23mm | 320LEDs/M | 80/90 | 2700K-6500K | 24V | 48W/M | 52.8W/M | 3240m/M(2700K) 3408lm/M(6500K) | 3000x23x1.5mm | 50mm/16Leds |
| | DMS120-24V-23mm | 120LEDs/M | NO | RCBW | 24V | 24W/M | 26.4W/M | 1250m/M(RGBW) | 4000x23x1.5mm | 50mm/6Leds |

安装指引

有边嵌入

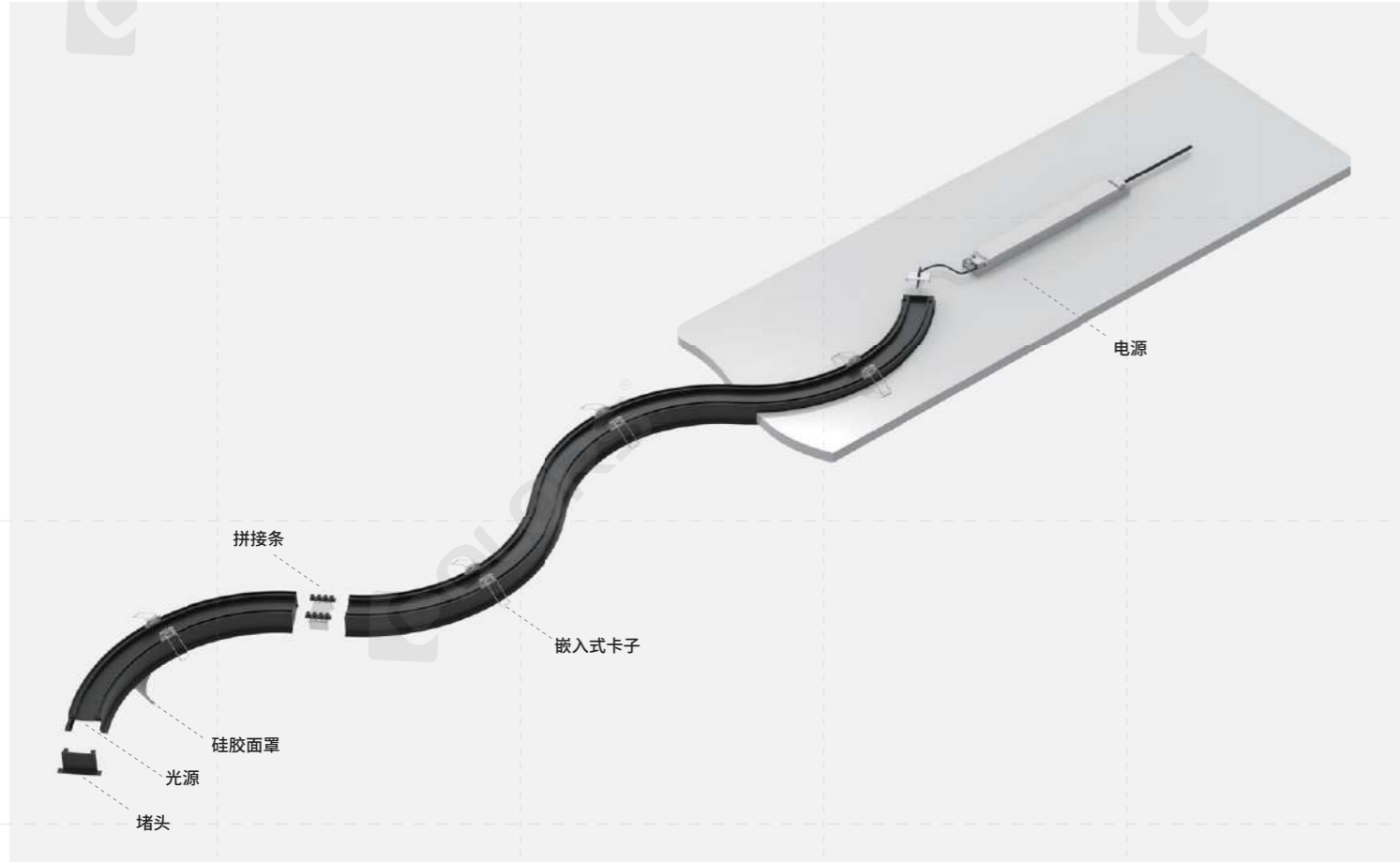

配件

| 图片 | 名称 | 型号 | 描述 | 图片 | 名称 | 型号 | 描述 |
|----|------|--------------|---|----|--------|-----------------|---|
| | 嵌入配件 | RB-04 | 适用于CE3535/CE5035/CE7035 数量:4pcs/套 | | 电源 | BK-MGV100-24VOM | 调光:1-10V调光 功率:100W 输入电压:AC200-240V 输出电压:DC24V 输出电流:≤4.2A 尺寸:355*30*21mm 认证:TUV, CE, RCM |
| | 吊装卡子 | CP-54 | 材质:SUS304 尺寸:长37.87*宽20*高5.4mm 数量:4pcs/套 | | 电源 | BK-MEV200-24VOM | 调光:1-10V调光 功率:200W 输入电压:AC200-240V 输出电压:DC24V 输出电流:≤8.3A 尺寸:321.5*48*30mm 认证:ENEC, CE, RCM, UKCA, EL, CCC |
| | 拼接条 | EX-E16 | 适配型号:CS5035/CE5035 材质:SPCC/电泳 尺寸:长46.5*宽30*高18mm 数量:1pcs/套 | | 电源 | BK-DGV100-24VOD | 调光:DALI调光 功率:100W 输入电压:AC200-240V 输出电压:DC24V 输出电流:≤4.2A 尺寸:355*30*21mm 认证:ENEC, CE, RCM, UKCA, EL, CCC |
| | 面罩 | CV-CS5035D | 材质:硅胶 透光率:≥55% 尺寸:20000*47*4mm | | 电源 | BK-DEV200-24VOD | 调光:DALI2&PUSH&1-10V三合一调光 功率:200W 输入电压:AC200-240V 输出电压:DC24V 输出电流:≤8.3A 尺寸:361*33.1*22.8mm 认证:TUV, CE, RCM |
| | 堵头 | EC-ME5035 | 材质:铝/喷粉 尺寸:长65*宽35*高2.5mm 数量:2pcs/套 | | CCT控制器 | CR2-GBA | 输入电压:DC24V 最大负载电流:8A*3CH,最大18A 最大负载功率:384W@24V 工作温度:-30°C-55°C 产品尺寸:L175*W50*H23mm |
| | 电源 | LF-GHY100H24 | 调光:不调光 功率:100W 输入电压:AC220-240V 输出电压:DC24V 输出电流:≤4.25A 尺寸:长316*宽30.7*高22.8mm 认证:ENEC, CE, CB, RCM, UKCA, MM, CCC | | CCT遥控器 | R7-1 | 工作电压:DC3V 工作频率:2.4GHz 遥控距离:30米 工作温度:-30°C-55°C 产品尺寸:L107*W58.5*H9mm |
| | 电源 | LF-GHY240H24 | 调光:非调光 功率:240W 输入电压:AC220-240V 输出电压:DC24V 输出电流:≤10A 尺寸:361*33.1*22.8mm 认证:ENEC, CE, CB, RCM, UKCA, MM, CCC | | | | |

CE7035 系列

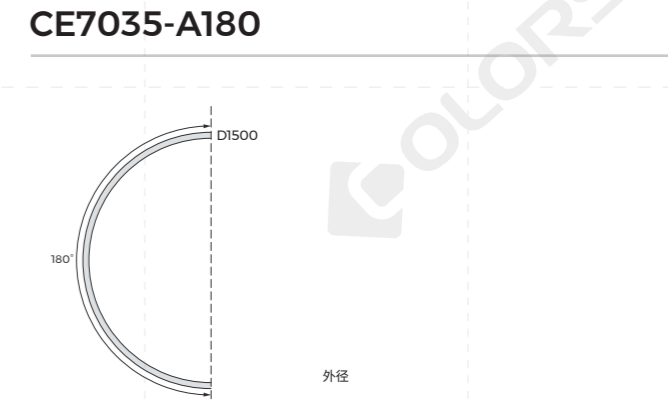
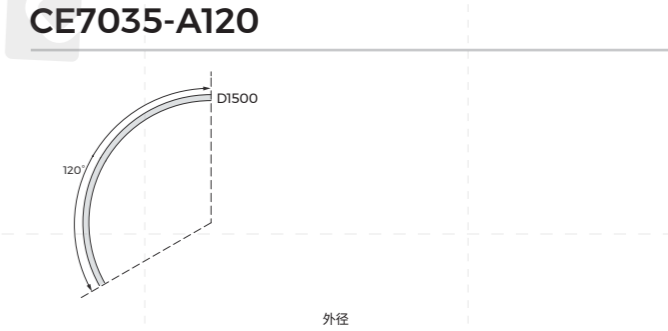
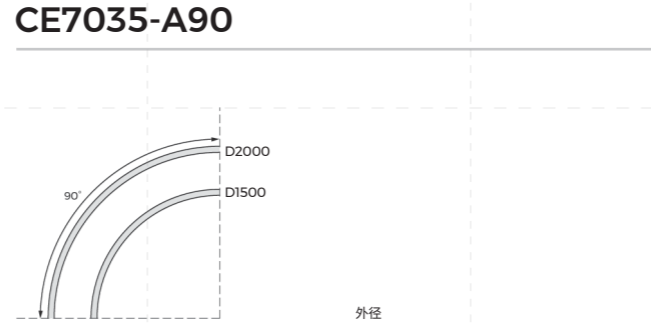
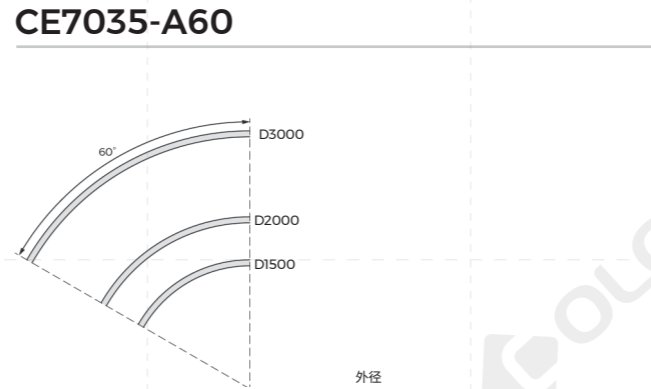
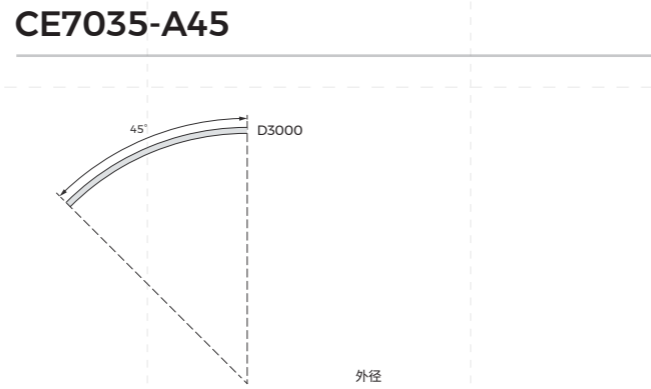
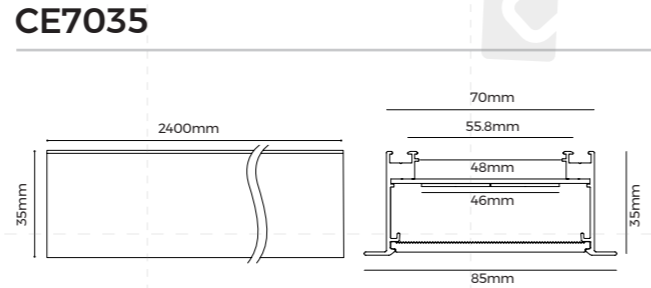

| 基本参数 | |
|------|-----------|
| 安装方式 | 有边嵌入 |
| 材质 | AL6063-T5 |
| 颜色 | 黑/白/银(喷粉) |

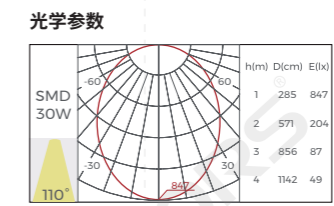

| 光源 | | | | | | | | | | |
|----|-----------------|-----------|-------|--|-----|---------|---------|------------------------------------|---------------|-------------|
| 图片 | 型号 | 每米灯数 | 显指 | 色温 | 电压 | 典型功率 | 最大功率 | 流明 (RA80) | 尺寸 | 裁剪单元 |
| | DS8160-24V-23mm | 160LEDs/M | 80/90 | 2700/3000K 3500/4000K 5000/6500K | 24V | 14.4W/M | 15.8W/M | 2300lm/M(4000K) | 5000x23x1.5mm | 50mm/8Leds |
| | DS8320-24V-23mm | 320LEDs/M | 80/90 | 2700K+6500K | 24V | 28.8W/M | 31.6W/M | 1944lm/M(2700K) 2131lm/M(6500K) | 4000x23x1.5mm | 50mm/16Leds |
| | DM5120-24V-23mm | 120LEDs/M | NO | RGBW | 24V | 14.4W/M | 15.8W/M | 754lm/M(RGBW) | 5000x23x1.5mm | 50mm/6Leds |

安装指引

有边嵌入

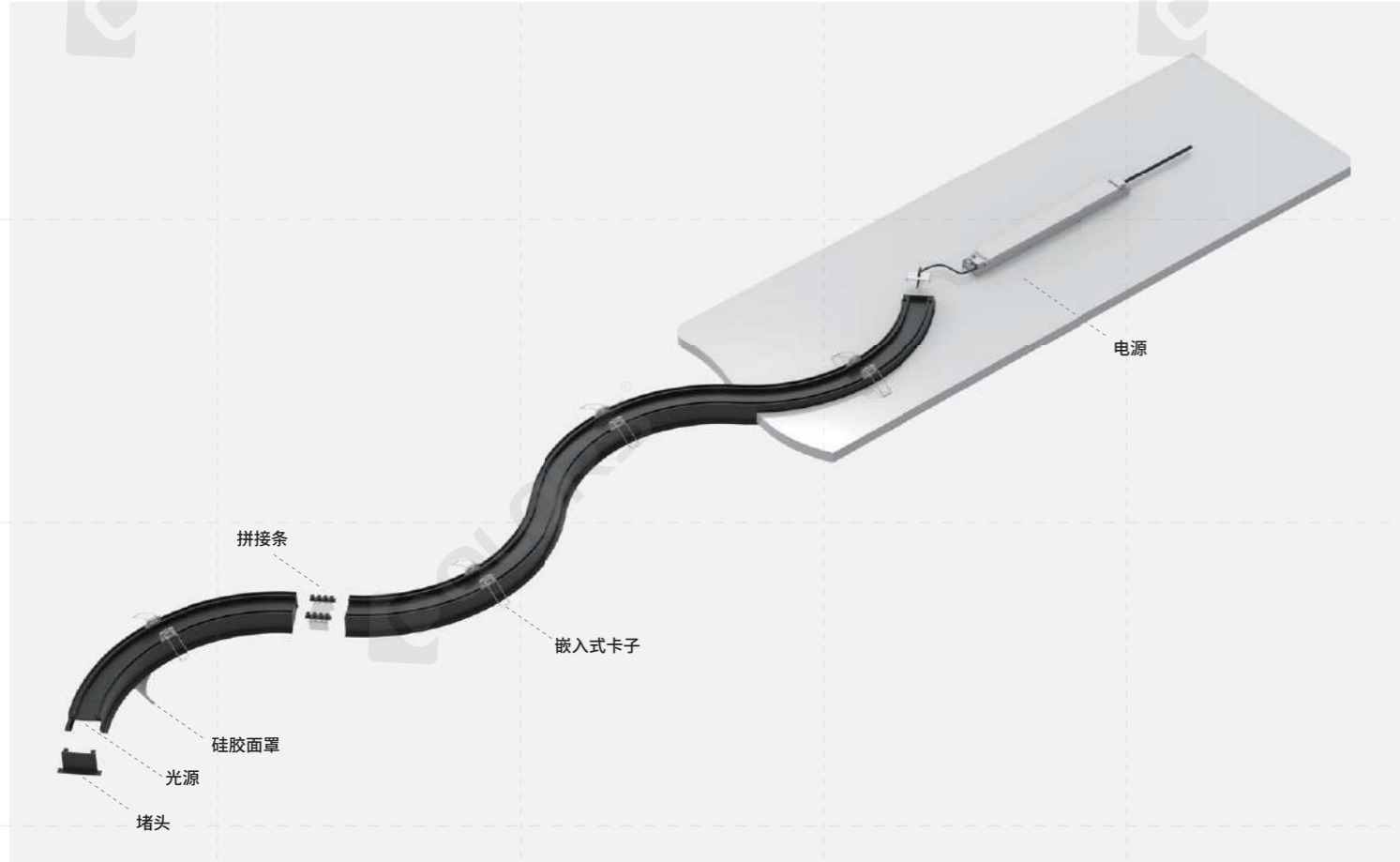

配件

| 图片 | 名称 | 型号 | 描述 | 图片 | 名称 | 型号 | 描述 |
|----|------|--------------|---|----|--------|-----------------|---|
| | 嵌入配件 | RB-04 | 适用于CE3535/CE5035/CE7035 数量:4pcs/套 | | 电源 | BK-MGV100-24VOM | 调光:1-10V调光 功率:100W 输入电压:AC200-240V 输出电压:DC24V 输出电流:≤4.2A 尺寸:355*30*21mm 认证:TUV, CE, RCM |
| | 吊装卡子 | CP-55 | 材质:SUS304 尺寸:长57.87*宽20*高5.4mm 数量:4pcs/套 | | 电源 | BK-MEV200-24VOM | 调光:1-10V调光 功率:200W 输入电压:AC200-240V 输出电压:DC24V 输出电流:≤8.3A 尺寸:321.5*48*30mm 认证:ENEC, CE, RCM, UKCA, EL, CCC |
| | 拼接条 | EX-E17 | 适配型号:CS7035/CE7035 材质:SPCC/电泳 尺寸:长66.5*宽30*高18mm 数量:1pcs/套 | | 电源 | BK-DGV100-24VOD | 调光:DALI调光 功率:100W 输入电压:AC200-240V 输出电压:DC24V 输出电流:≤4.2A 尺寸:355*30*21mm 认证:ENEC, CE, RCM, UKCA, EL, CCC |
| | 面罩 | CV-CS7035D | 材质:硅胶 透光率:≥55% 尺寸:20000×67.2×5mm | | 电源 | BK-DEV200-24VOD | 调光:DALI&PUSH&L-10V三合一调光 功率:200W 输入电压:AC200-240V 输出电压:DC24V 输出电流:≤8.3A 尺寸:361*33.1*22.8mm 认证:TUV, CE, RCM |
| | 堵头 | EC-ME7035 | 材质:铝/磨砂 尺寸:长85*宽35*高2.5mm 数量:2pcs/套 | | CCT控制器 | CR2-CBA | 输入电压:DC24V 最大负载电流:8A*3CH,最大18A 最大负载功率:384W@24V 工作温度:-30°C-55°C 产品尺寸:L1175*W50*H23mm |
| | 电源 | LF-GHY100H24 | 调光:不调光 功率:100W 输入电压:AC220-240V 输出电压:DC24V 输出电流:≤4.25A 尺寸:长316*宽30.7*高22.8mm 认证:ENEC, CE, CB, RCM, UKCA, MM, CCC | | CCT遥控器 | R7-1 | 工作电压:DC3V 工作频率:2.4GHz 遥控距离:30米 工作温度:-30°C-55°C 产品尺寸:L107*W58.5*H9mm |
| | 电源 | LF-GHY240H24 | 调光:非调光 功率:240W 输入电压:AC220-240V 输出电压:DC24V 输出电流:≤10A 尺寸:361*33.1*22.8mm 认证:ENEC, CE, CB, RCM, UKCA, MM, CCC | | | | |

COLORS

Co

ORS

COLORS

COLORS

Co



电话: +86-755-2923-1888

邮箱: china@colorsled.com

网址: www.colorsled.cn

地址: 深圳市宝安区石岩创维创新谷北区2号楼B栋17层

COLORS